

ウルトラキャンペーン

ULTRA CAMPAIGN

ビーエム機器株式会社

期間 2026年6月2日～6月26日 2026

P.5~34 機器

P.35~37

ピペットパル
プラス

シングルチャンネル
マルチチャンネル

ここが
イチオシ!

P.42 Labnet

電動ピペッター
FASTPETTE PRO

P.44

BMBio
ECO (Economy & Ecology)
エコノミカルリザーバー

P.52~54

BMBio
プラチナ柔
PLATINUM TIP

プラチナ柔チップ・
フィルターチップ

P.60~61

マイクロチューブ
セーフロックチューブ
リングロックチューブ

P.64~69

PCRチューブ・PCRプレート

P.76~80

細胞培養関連製品

P.81 nberbe plus

プラスチック
ピペット

P.82~85 BMBio
ECO (Economy & Ecology)

細胞培養関連製品

P.86~87 M&B Bio

フローチューブ・
セルストレーナー

P.92

クライオ
チューブ

P.93

OUTLET!
アウトレット

P.94~115

実験用 作業用

グローブ特集

最大
30%OFF!

P.41

コスモ・バイオおススメ製品

回覧 皆様でご回覧下さい。

※キャンペーン期間内でも、予告なく仕様・価格の変更や商品の発売中止及び製造中止になる場合がありますのでご了承下さい。

機
器

ピ
ペ
ット

リ
ザ
ー
バ
ー

チ
ップ

チ
ュー
プ
&
フ
レ
ー
ト

細
胞
培
養

こ
ん
な
商
品
も
あ
り
ま
す

C
R
Y
O

グ
ロ
ー
フ

冊子に掲載されない
キャンペーンがある場合は、
こちらに掲載されます。



INDEX

機 器

- BMBio PCRサーマルサイクラーシリーズ..... 5～10
- フルオロメーター EzCube..... 11
- 微量分光光度計 EzDropシリーズ..... 12～13
- 自動セルカウンター C200FL・C100-SE/C100..... 14～15
- セルカウンター SOL COUNT..... 16
- LEDイルミネーター BLook™ シリーズ・関連試薬..... 16～17
- 卓上遠心機・小型プレート遠心機..... 18～21
- 卓上ボルテックスミキサー..... 22～23
- サーモシェーカー..... 24～27
- ドライバス..... 28～30
- スクリューキャップ開閉システム EzDecap..... 31
- 電気泳動装置 MYGEL™ InstaView™..... 32
- 抗原賦活化装置 2100-Retriever..... 33
- アスピレーター VP-6PRO..... 34

消 耗 品

ピペット

【マニュアルピペット】

-  ピペットパルプラス (シングルピペット・マルチチャンネルピペット) 35～37
- Finnpipetteデジタルピペット (シングルピペット・マルチチャンネルピペット) 38～39
- GeneX シングルピペット・マルチチャンネルピペット..... 40

【電動ピペッター】

- FASTPETTE PRO..... 42
- BlueSwan..... 42
- EP100PRO..... 43

リザーバー

- エコノミカルリザーバー..... 44

チップ

- **30% OFF!** QSP Tラックヒンジ&Q-One® 詰め替えチップ..... 45～47
 - ファーストクラスフィルター付チップ..... 48
 - バルクチップ&詰め替えチップ・ラックチップ..... 49～51
 - 空ラック..... 51
- プラチナ柔チップ・フィルター付チップ..... 52～54
- エコノミカルチップ..... 55
- スタンダードチップ・フィルター付チップ..... 56～57

チューブ・PCRチューブ・プレート

• Tサンプルストックチューブ.....	58~59
• マイクロチューブ・セーフロックチューブ・リングロックチューブ.....	60~61
• 遠心管 滅菌済.....	62
• 2ポジションチューブ.....	63
• PCRシングル・8連・12連チューブ.....	64~66
• PCRプレート.....	67~69
• 96ウェル テストプレート.....	70
• プレートシール.....	71~74
• プレート用シーリングパッド・ローラー.....	75
• チューブ・プレート用ツール 6WAYオープナー.....	75

細胞培養

• TPP細胞培養関連製品.....	76~80
• プラスチックピペット.....	81
• ビーエム機器細胞培養関連製品.....	82~85
• フローチューブ・セルストレーナーキャップ.....	86
• セルストレーナー・セルストレーナーアダプター.....	87

こんな商品もあります！

• ラボ用高性能被覆フィルム ラボピタ.....	88
• G-Medic™ パウチ.....	88
• バリアパウチ用輸送箱 バリアボックス.....	88
• コレクションプレート.....	89
• オートクレープバッグ・バイオハザードバッグ.....	89~91

CRYO商品

• クライオチューブ.....	92
-----------------	----

アウトレット

• Chanshow詰め替えチップ.....	93
• NOVAS PCR 8連チューブ.....	93

グローブ

最大30%OFF! グローブ特集.....	94-115
------------------------------	--------

お知らせ

コスモ・バイオおススメ商品.....	41
--------------------	----

機
器

ピ
ペ
ット

リ
ザ
ー
バ
ー

チ
ツ
ブ

チ
ュー
ブ
&
プ
レ
ー
ト

細
胞
培
養

こ
ん
な
商
品
も
あ
り
ま
す

C
R
Y
O

グ
ロ
ー
ブ

機器

ピペット

リザーバー

チップ

チューブ&プレート

細胞培養

こんな商品もあります

CRYO

グローブ

共通アイコン

- ベストセラー** 当社の商品の中でもより多くご使用、ご注文載っている商品です。
- New!!** 新発売・今回のカタログから新掲載・または直近に発売した商品です。
- 1本あたり ¥** 商品の1本、1個あたりの概算単価を表しております。
(概算単価はバルク包装タイプより算出)
- 電子滅菌** 電子線照射により予め滅菌しておりますので、そのまますぐにご使用いただけます。
- G滅菌** ガンマ線照射により予め滅菌しておりますので、そのまますぐにご使用いただけます。
- 個装滅菌** 商品が1個単位で個別包装滅菌されております。
- 未滅菌** 未滅菌の商品です。商品種によっては、DNase, RNase, Pyrogen, endotoxin Freeの状態です。
- 滅菌** 滅菌済み商品です。そのまますぐにご使用いただけます。

- 3年保証** ご購入日より1～5年保証となります。取扱説明書、本体添付ラベル等の注意書に従った正常な使用状態のもとで保証期間中に故障した場合は無料修理をさせていただきます。詳しくは、当社保証規定をご覧ください。
- 原寸大** 商品の写真を原寸大で掲載しております。
- 個装** 商品が1本、1個等の単位で個別包装されております。
- 10倍目盛付** 商品に目盛(外側にラインまたは、印字、刻印等)が付いておりますので、サンプル分注・保存時の目視による容量の目安となります。
- ウルトラクリア** 商品の透明度が一段と高くサンプル目視等に最適です。
- 販売終了** 在庫限りで販売終了となります。
- 特別価格** 在庫限り特別価格となります。記載の数量に達した場合、当キャンペーン価格での販売はお請けできません。

チップアイコン

- 先端テーパー** チップ先端部分がテーパーカット(斜角)になっている為、サンプル分注時にサンプルがチップ外壁に付きにくく、高い分注精度が得られます。
- 先端ストレート** チップ先端部分がストレートになっている為、サンプル分注時にプレートの内壁やチューブの内壁にチップが引っかかる事が少ない形状です。
- 先端広口** チップ先端部分の内径が通常のチップの約10倍ありますので、粘性の高いサンプル、ゲノムDNA、細胞培養の分注に最適です。
- ショート** ショートタイプのチップで、微量のサンプル分注に最適です。
- ロング** ロングタイプのチップで、1.5ml・2.0mlのサンプリングチューブや12x75mm等のテストチューブからのサンプル分注に最適です。
- Soft Fit** チップのピペットとの適合部分に柔軟性を持たせ、非常に少ない力でチップの脱着が行えます。反復疲労障害を軽減します。
- OneFit** チップのピペットとの適合部分に柔軟性及び特殊成型を持たせ、従来の様に強く何度もピペットを落ち込むことなく、ピペットの重さを利用した非常に少ない力でチップの脱着が行えます。反復疲労障害を軽減します。
- BMBio プラチナ** サンプル吸着・残液の非常に少ない商品です。希少なサンプルの分注や粘性の高いサンプルの保存に適し、透明度も高い商品です。
- Micro Point™** チップ材質を高品質パージンポリプロピレンを使用し、高度な成型を行う事で世界トップクラスの液切れを実現した商品です。
- バルク** 商品が袋(または+箱)にそのまま包装されております。
- ラック** チップがラックに立った状態で包装されております。
- 空ラック** チップ用の空ラックです。(包装にチップは含まれません。)
- 詰め替え** チップの詰め替えタイプです。空になったラックに素早く簡単にチップを充填出来ますので大変便利でECOな商品です。
- フィルター** チップのフィルター付きタイプです。PCR産物の分注などエアロソールによるコンタミネーションを防止する必要性の高い実験に最適です。

チューブアイコン

- 耐ボイル** チューブにロック性能またはスクリューキャップ式のキャップシーリングにより耐ボイル性に優れています。
- 耐冷** スクリューキャップ式のキャップシーリングにより耐冷性に優れています。
- フラットトップ** チューブのキャップが平らになっており、ラベルの貼付や油性マジックでの文字の書き込みが出来ます。
- ドームトップ** チューブのキャップがドーム状になっています。
- 書き込みOK** チューブ胴体部の外側(またはキャップ表面)に書き込みができる部分(印字またはfrosted)があります。
- シリコンリング** チューブのキャップ内にシリコン製のリングを使用しておりますので気密性に優れています。
- リングロック** 特殊成型により、高気密かつ、開閉しやすい構造で簡単にパチッと閉まります。

プレートアイコン/プレートシールアイコン

- 丸底** ウェル(またはチューブ)底が丸底になっています。
- 平底** ウェル(またはチューブ)底が平底になっています。
- V底** ウェル(またはチューブ)底がV底になっています。
- サークル** プレート(またはチューブ)・マットのウェル形状が○(サークル)型になっています。
- カットOK** プレート(またはキャップ・マット)をハサミでカット出来ます。
- ロール** シールがロール状に包装されております。箱から引き出しながらご使用いただけます。
- シート** シールがシート状に包装されております。プレート形状に合わせてプレカットされているタイプや、レーザープリンターでの一括印刷用などがございます。
- 粘着タイプ** 粘着タイプのシールです。シール用ローラー・パッドで粘着シーリングが行えます。

機器アイコン

- 回転** 機器商品の動線を動線を表示しています。
- 回転** 機器商品の動線を動線を表示しています。
- 往復** 機器商品の動線を動線を表示しています。
- 振動** 機器商品の動線を動線を表示しています。
- シーソー** 機器商品の動線を動線を表示しています。
- ウェーブ** 機器商品の動線を動線を表示しています。
- ローラー** 機器商品の動線を動線を表示しています。
- ロータリー** 機器商品の動線を動線を表示しています。
- HOT 150℃** 機器商品の仕様温度の上限を表しています。
- MAX 00 xg** 機器商品の最大遠心力を表しています。

商品の返品・交換について

製造元にて品質管理については万全を期して製造しておりますが、万一品質上 問題のある不良品がございましたら、お手数ですがご連絡をお願いいたします。新しい商品と交換させていただきます。(ご使用に問題のない程度の外装箱の汚れ、破損、キズなどは許容範囲とさせていただきます。)

尚、お客様のご都合による返品・交換は、取扱商品の特性上、基本的には承っておりませんので、予めご了承ください。

BMBio PCR サーマルサイクラー

TRIPLE <グラジエント機能付>



- 3×32well ブロック
- 高性能ペルチェを使用することで優れた耐久性を実現
- 最大温度上昇毎秒 5℃、下降速度毎秒 4℃
- コンパクト設計
- ◆ ブロックごとに8段階のグラジエント設定が可能
- ◆ 熱伝導性が高いアルミニウム製ブロック（腐食防止処理済）を使用
- ◆ ブロックごとに独立に制御でき、3種類のプログラムを同時に実施できます。
- ◆ チューブの形状や高さにかかわらず一定の圧力で加圧し、反応液の蒸発を防ぐステップレスホットリッド技術を採用
- ◆ 設定が容易なユーザーフレンドリーなインターフェース
- ◆ 8インチのTFTカラータッチスクリーンディスプレイ搭載
- ◆ 11種類の標準プログラムテンプレートにより手軽にファイル編集
- ◆ プログラム容量：10000+（USBフラッシュ）
- ◆ 停電等で電源が切れた場合でも、回復後に自動的に再開
- ◆ GLPに準拠したレポートがすべてのステップを正確に記録し、実験結果の分析をサポート
- ◆ 3段階のユーザー管理機能、パスワードの設定でセキュリティをより確かなものにします。

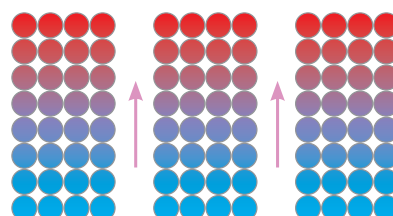

グラジエントの方向 PCR温度条件の最適化

カタログ No.

BMSHBG0001

3年保証

希望販売価格
¥980,000

キャンペーン中の参考価格

→ **¥784,000**

■ 構成：サーマルサイクラー本体、ヒューズ×2、タッチペン、電源ケーブル、マニュアル、保証書



ブロック材質	アルミニウム
対応容器	0.2mlチューブ×32本×3
温度設定範囲	0-100℃
最大温度上昇速度/下降速度	5℃/秒、4℃/秒
温度コントロール精度	<±0.2℃
温度均一性	<±0.3℃
グラジエント設定範囲	30～100℃
ヒートリッド温度設定範囲	30～110℃
時間インクリメント	1秒～600秒
温度インクリメント	0.1～10.0℃

一時停止機能	有
ディスプレイ	8インチ TFTカラータッチスクリーン
プログラム	10000+（USBフラッシュ）
インターフェース	USB2.0
オートリスタート機能	有
サイズ（W×D×H）	270×390×255mm
重量	9kg
電源	110VAC、50/60Hz
消費電力	600W



- ・ブロックごとに独立にコントロール
- ・3種類のプログラムを同時にPCR



8インチTFTカラー
タッチスクリーンディスプレイ



ヒューズ
電源スイッチ
電源コネクター

背面インターフェース

BMBio リアルタイム PCR サーマルサイクラー



snow

- ◆ ダブルチャンネル、ダブルブロックなので、2つのプログラムを同時に実行可能
- ◆ 小型で軽量なので持ち運びが容易
- ◆ 高性能な分析ソフトウェア - 定性/定量、融解曲線、遺伝子鑑定 - に対応
- ◆ 7インチ高解像度TFTカラータッチスクリーン、Windows10オペレーティングシステムを搭載
- ◆ 20Gのフラッシュメモリを標準装備。40,000件の実験データを保存可能
- ◆ プリンターに直接つなげられるので、コンピュータなしで印刷可能
- ◆ サイドスキャンテクノロジーで光路を短縮でき、安定した蛍光シグナル検出を実現
- ◆ ブラックリアクションブロックによるバックグラウンドのノイズを排除
- ◆ 検出光路を同一にすることで、再現性を向上
- ◆ 光源はメンテナンスフリーで長寿命、環境にもやさしいLED
- ◆ 電磁気ロックカバーを採用し、ホットリッドが不意に開くことを防止
- ◆ 前面のシャットダウンボタンがファイルデータを厳守
- ◆ 定電流回路でスムーズなパワー出力、ペルチェの保護、より正確な温度コントロールを実現
- ◆ 過電流、過加熱などを防ぐ機能および停電時の自動復帰機能を搭載
- ◆ 排熱口が前後についているので複数台並べて設置可能



アプリケーション例

- ・ バイオテクノロジーの研究分野
- ・ 家畜飼育
- ・ 各種伝染病
- ・ 農業、水産業 など
- ・ 食品安全検査

カタログ No.

BMSHBG0003

2年保証

希望販売価格
¥1,550,000

キャンペーン中の参考価格

→ **¥1,240,000**

■ 構成：本体、ACアダプター、マニュアル、保証書



オペレーションシステムはWindowsを採用

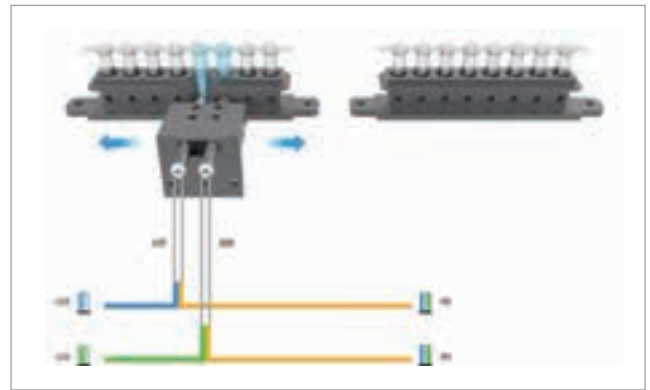

サイドスキャンテクノロジー

サンプル容量	0.2ml×16本 (8ウェル×2ブロック)
対応容器	0.2ml PCRチューブ、8連チューブ
反応容量	10~100µl
温度設定範囲	0~100℃
最大加熱速度	6℃/秒
温度変動	±0.1℃
均一性	±0.25℃
精度	±0.25℃
Lid設定温度	30~115℃
励起波長	460~550nm
蛍光波長	F1:520~540nm, F2:540~580nm
校正済み色素	F1:FAM/SYBR Green, F2:HEX/VIC/JOE/TET

光源	長寿命LED
検出器	高感度光電センサー
ダイナミックレンジ	1-10 ¹⁰ コピー
検出感度	1コピー
出力フォーマット	excel, csv, txt
ディスプレイ	7インチ カラーTFTタッチスクリーン、1280×800ピクセル
インターフェース	wifi, USB2.0
サイズ (W×D×H)	267×300×198mm
重量	5.5kg
電源	100-240V, 50/60Hz, 255W

BMBio PCR サーマルサイクラー

ダブル

BMBio
ST (Standard & Stable)

Android OSシステム、カラー静電容量式タッチスクリーン、独立したデュアルブロック、内蔵Wifiモジュール、モバイルアプリおよびソフトウェア制御機能、大容量ストレージ、メールアラート機能等、様々なテクノロジーを組み合わせています。

上記のそれぞれの機能により、PCRの優れたパフォーマンスが実行され、高度な実験ニーズにお応えします。

- ◆ 8つの長寿命ペルチェユニットが4つのサーキット回路を形成し、4種類の温度ゾーンを制御する事でダブルブロックグラジエント機能を実現
- ◆ 強化アルミニウムモジュールが高い熱伝導性を維持し、耐食性も備えています
- ◆ 2つのブロック (2×48well) が独立して動作する為、異なるプログラムを同時に実行可能
- ◆ プログラム実行中、プログラム名及び残り時間が表示可能
- ◆ 10,000通りのプログラムが保存可能
- ◆ 停電からの自動復帰機能付
- ◆ プログラム終了後にステップ毎のGLPLレポートが出力され、実験分析のデータサポートを提供
- ◆ ユーザーログイン管理機能有
- ◆ プログラム終了時に eメールで報告機能有



カタログ No.

BMSHBG0006

3年保証

希望販売価格

¥900,000

キャンペーン中の参考価格

→ **¥720,000**

■ 構成：本体、スペアヒューズ、電源コード、マニュアル、保証書

対応容器	0.2mlチューブ×48本×2
温度設定範囲	0-100℃
温度上昇速度	5℃/秒
温度下降速度	4℃/秒
温度均一性	≤±0.2℃
温度精度	≤±0.1℃
ディスプレイ解像度	0.1℃
温度制御モード	Blockモード/Tubeモード
ランピングレート	0.1-5℃
グラジエント均一性	≤±0.2℃
グラジエント精度	≤±0.2℃
グラジエント設定範囲	30-100℃
グラジエント幅	1-30℃
ホットリッド温度範囲	30-110℃
ホットリッド固定方式	ステップレス
プログラム容量	10000 +(USB FLASH)

最大ステップ数	30
最大サイクル数	100
時間インクリメント/デクリメント	1秒~600秒
温度インクリメント/デクリメント	0.1-10.0℃
一時停止機能	有
データ自動保護機能	有
4℃固定機能	Forever
タッチダウン機能	有
ロングPCR機能	有
言語	English
モバイルアプリ	Android
ディスプレイ	8インチ、800×600pels
サイズ (W×D×H)	270×390×255mm
重量	9kg
電源	85-264VAC、47-63Hz、600W

BMBio PCR サーマルサイクラー

Single96 〈グラジエント機能付〉



BMBioサーマルサイクラー Single96は、
6つの独立した温度制御機能、
グラジエント機能、カラータッチスクリーン、
大容量ストレージ、マウス・キーボードの外部接続、
Bluetoothプリンター対応など、
さまざまな実験ニーズ対応した機能を備えています。
最大ランピングレートは6℃/秒、100万回以上の
サイクルが可能です。



- ◆ 長寿命のペルチエヒーターユニットを6個搭載し、6つの温度ゾーンを独立して制御可能。
- ◆ 陽極酸化処理技術により強化されたアルミニウムモジュールにより高い温度伝達能と耐腐食性を 実現しています。
- ◆ 最大6℃/秒の加熱・冷却速度（もしくはランピング速度）により貴重な時間を無駄にしません。
- ◆ 無段階調整可能なホットリッドは、異なる高さのチューブに調節可能。チューブの溶融と蒸発を防ぎます。
- ◆ Windowsインターフェース、8インチ（800×600、16色）TFTカラータッチスクリーンによるグラフィカルな表示で、設定やモニタリングが簡単に行えます。
- ◆ 11種類の標準プログラムファイルテンプレートを内蔵し、必要なファイルを素早く編集できます。
- ◆ フォルダー管理、ユーザーによるディレクトリの構築が可能です。
- ◆ 実行しているプログラムと残り時間をリアルタイムで表示し、実行中のプログラム編集も可能です。
- ◆ ワンクリック・インキュベーション機能を搭載し、変性、酵素処理、ELISAに対応可能です。
- ◆ 内蔵されているフラッシュメモリーに10000個の標準的なPCRプログラムを保存可能で、自由なフォルダー構成も可能です。
- ◆ リッドの温度とホット・リッド・モードは各種実験のニーズにあわせて設定可能です。
- ◆ 停電した場合、中止されたところから自動的にプログラムが再開します。
- ◆ 各ステップのデータをGLP形式で記録し、正確な実験結果の解析をサポートします。
- ◆ ユーザーのログイン管理、3段階の許可、パスワード保護機能により、データの安全性を確保しています。
- ◆ USBドライブを介してマウスやキーボードを使用でき、データ移動も可能です。
- ◆ USBおよびLANによるソフトウェアアップデートに対応。
- ◆ ネットワーク接続により、1台のコンピューターで複数台のPCRを制御可能。
- ◆ Bluetooth対応のプリンターの使用が可能です。

カタログNo.

BMSHBG0004

3年保証

希望販売価格
¥800,000

キャンペーン中の参考価格

→ **¥570,000**



■ 構成：本体、電源コード、マニュアル、保証書

対応容器	0.2mlチューブ×96本 (8連チューブ×12本)	最大サイクル数	100
温度設定範囲	4-100℃	ステップ時間の増減設定範囲	1 Sec - 600 Sec
最大温度上昇速度/下降速度	6℃/秒、4℃/秒	ステップ温度の増減設定範囲	0.1-10.0℃
温度均一性	±0.3℃	ポーズ機能	有
温度精度	±0.2℃	自動データー保護機能	有
表示（設定）温度	0.1℃刻み	4℃でのホールド時間	無限
温度制御モード	Blockモード/ Tubeモード	タッチダウン機能	有
ランプスピード設定範囲	0.1-6℃	ロングPCR機能	有
グラジエント設定温度	30-100℃	言語	英語
グラジエント温度幅	隣接する温度ゾーンの温度差は0.1～5℃	LAN接続	有
リッド温度設定範囲	30-110℃	LCD	8インチ、800×600ピクセル
リッド高調節	無段階	外部接続	USB2.0, LAN
プログラム容量	10000 + (USB FLASH)	サイズ (WxDxH)	270×390×255mm
最大ステップ数	30	重量	約9Kg
		電源	85-264VAC, 47-63Hz, 600 W

BMBio PCR サーマルサイクラー



ミニサーマルサイクラー EL (32×0.2ml グラジエント機能付)

BMBio ミニサーマルサイクラー EL は非常にコンパクトな32ウェルタイプのグラジエント付サーマルサイクラーです。小さいながらも、高性能・ロングライフのペルチェを搭載し、ランピングレートは最大5°C/s、最大可能サイクル数100と大変パワフルです。また、グラジエント機能、大容量ストレージ、カラータッチスクリーンを備え、フルサイズのサーマルサイクラーにも引けを取らず、本格的なテストを大変お気軽に開始頂けます。

- ◆ 高性能なロングライフペルチェを搭載
- ◆ 熱伝導性の高いアルミニウム製ブロック（腐食防止処理済み）を使用
- ◆ スケーラブルリッドは様々なチューブの高さに対応可能
- ◆ 5インチのTFTカラータッチディスプレイで、設定は簡単
- ◆ 11種類の標準プログラムテンプレートによりお手軽にPCR開始可能
- ◆ フォルダ階層は自由に構成可能。
- ◆ 実行プログラムの経過をリアルタイム表示。
- ◆ ワンクリックインキュベーション機能搭載
- ◆ 電源が切れた場合は、回復後に自動的に再開
- ◆ USBコネクタ搭載で外部ストレージやマウスを使用可能
- ◆ ソフトウェア更新可能



カタログ No.

BMSHBG0005

2年保証

希望販売価格
¥360,000

キャンペーン中の参考価格

¥288,000

■ 構成：本体、電源ケーブル、マニュアル、保証書

サンプル数	32×0.2ml
温度選定範囲	4~100°C
加熱速度(最大)	5°C/s
冷却速度(最大)	4°C/s
温度均一性	±0.2°C
温度精度	±0.2°C
設定温度	0.1°C刻み
温度制御モード	BlockまたはTube
速度調節範囲	0.1~5°C
グラジエント設定温度	30~100°C
グラジエント温度幅	1~30°C
リッド温度設定範囲	30~110°C
保存可能なプログラム数	10000 + (USB FLASH)

最大ステップ数	30
最大サイクル数	100
ステップ時間の増減設定範囲	1秒~600秒
ステップ温度の増減設定範囲	0.1~10.0°C
一時停止機能	あり
自動データ保護機能	あり
4°Cでのホールド時間	無限
ディスプレイ	5インチ, 800×480ピクセル
外部接続	USB2.0
サイズ(W×D×H)	190×267×115mm
重量	2.6kg
電源	85~264 VAC, 47~63 Hz, 600 W

機器

ビヘット

リザーバー

チップ

チューブ&プレート

細胞培養

こんな商品もあります

CRYO

グローブ

BMBio PCR サーマルサイクラー



Ocean 2D <グラジエント機能付>

優れた2D機能

- 変性とアニーリングの温度の同時設定により、実験時間を大幅に短縮
- 96パターン of 温度の組み合わせからデータを取得。実験の成功に最適な設定を選択可能

最大8°C/sの加熱・冷却速度 (もしくはランピング速度)

- 貴重な時間を無駄にしません。

オペレーションシステムは Androidベース

- 10.1インチの大画面タッチスクリーン
- メニュー画面の見やすさ、シンプルで使いやすいユーザーインターフェース

- ◆ 優れた耐久性のペルチェヒーティングユニットを搭載
- ◆ 熱伝導性が高いアルミニウム製ブロック（腐食防止処理済）を使用
- ◆ チューブの形状や高さにかかわらず一定の圧力で加圧し、反応液の蒸発を防ぐステップレスホットリッド技術を採用
- ◆ 本体前後の通気口により、横に並べた使用が可能
- ◆ 11種類の標準プログラムテンプレートにより手軽にファイル編集
- ◆ 必要に応じて9個のショートカットキーを自由に設定
- ◆ ワンクリック・インキュベーション機能を搭載。変性、酵素処理、ELISAに対応
- ◆ リッドの温度とホット・リッド・モードは各実験のニーズに合わせた設定が可能
- ◆ USBドライブを搭載し、データ移動、マウス使用も可能
- ◆ 電源が断たれてしまった場合でも回復後にプログラムを中止されたところから自動的に再開



2Dグラジエント



カタログ No.

BMSHBG0002



希望販売価格

¥1,320,000

キャンペーン中の参考価格

¥605,000

■ 構成：本体、スペアヒューズ、電源コード、マニュアル、保証書

ブロック材質	アルミニウム	継続時間	1秒～18時間
対応容器	0.2mlチューブ×96本	時間インクリメント/デクリメント	1秒～600秒
温度設定範囲	0°C～105°C	温度インクリメント/デクリメント	0.1°C～10.0°C
最大温度上昇速度/下降速度	8°C/秒、6°C/秒	インキュベーション機能	あり
速度調節	0.1-8°C	自動データ保護機能	あり
温度均一性	<±0.2°C	一時停止機能	あり
温度コントロール精度	<±0.1°C	ディスプレイ	10.1インチ、1024x600ピクセル、TFTカラータッチスクリーン
グラジエント精度	±0.2°C	インターフェース	USB2.0、WIFI
グラジエント設定範囲	30°C～105°C	サイズ (W×D×H)	270×385×255mm
グラジエント幅	ヨコ：1-30°C タテ：1-24°C	重量	17.0kg
ホットリッド温度範囲	30-115°C	電源	100-240VAC、50/60Hz
プログラム容量	20000 + (USB FLASH)	消費電力	1200W
最大ステップ数	40		
最大サイクル数	100		

フルオロメーター



3チャンネル搭載フルオロメーター EzCube

EzCube は選択可能な 3 つの蛍光チャンネルを備えており、核酸やタンパク質を高感度かつ高精度に定量可能です。1 μL で低濃度サンプルを正確に測定できるため、次世代シーケンシング (NGS) 等のアプリケーションのためのサンプル測定に最適です。専用の定量試薬 EzQuant、タッチスクリーンおよび USB 接続と組み合わせる事で、EzCube は簡便で容易な高精度の核酸 / タンパク質定量を提供します。

◆ 高精度で高感度

低濃度のDNAやRNA、タンパク質でもわずか1μLで、UVIによる測定以上の感度で定量化可能です。

◆ 3つの蛍光チャンネル

3つの蛍光チャンネルにより、幅広いアプリケーションに対応可能です。

- Blue LED (max~480nm)
- Green LED (max~535nm)
- Red LED (max~630nm)

◆ 簡単操作

7インチのタッチスクリーンと内臓の試薬計算機により、ワークフローを円滑に制御します。

◆ 柔軟なデータ管理

USBを介して容易にデータを出力できます。

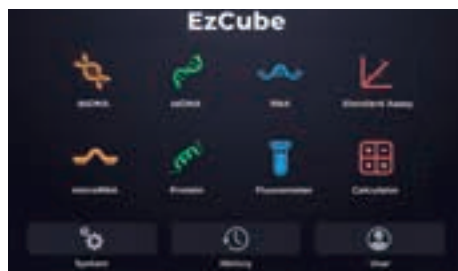

モデル	BRFP-0300
ダイナミックレンジ	5 orders of magnitude
光源	Blue LED (max ~ 480nm) Green LED (max ~ 535nm) Red LED (max ~ 630nm)
励起フィルター Excitation filter	Blue (430 - 495nm) Green (490 - 535nm) Red (600 - 645nm)
吸収フィルター Emission filter	Blue (510 - 580nm) Green (564 - 650nm) Red (665 - 720nm)
検出器 Detectors	フォトダイオード (測定性能 : 320 - 1,100nm)
使用チューブ	0.5 mL polypropylene thin wall PCR tubes (品番 BRQK100-050000)
Operating System (OS)	Custom Linux based OS
ディスプレイ	7インチ touch screen, 1,280x800 TFT-LCD
外部接続	USB Type A x2 (Data output)
データ保存容量	32GB flash memory
サイズ (W x D x H)	196x248x68mm
重量	1kg
電源	Input : AC100-240V, 50/60Hz Output : DC12V, 3A

● フルオロメーター EzCube 3波長 (Blue、Red、Green)

カタログ No.

BRFP-0300 1年保証

希望販売価格

¥525,000

キャンペーン中の参考価格

➔ **¥420,000**

■ 構成 : EzCube本体、電源ケーブル、マニュアル、保証書

機器

ビヘット

リザーバー

チップ

チューブ&プレート

細胞培養

こんな商品もあります

CRYO

グローブ

微量分光光度計

EzDrop 1000/1000C



機器

キュベット

リザーバー

チップ

チューブ&プレート

細胞培養

こんな商品もあります

CRYO

グローブ



BRED1000



BRED1000C

EzDrop 1000/1000C 微量分光光度計は、貴重なサンプルと時間を最大限に活用し、迅速(約3秒)に測定結果を提供します。微量測定モードとキュベット測定モード(1000Cのみ)を搭載し、タッチスクリーンで簡単に操作できます。これらの機能を組み合わせることで、核酸およびタンパク質の定量等、幅広い用途に対応します。また、タッチスクリーンでの操作に加え、パソコンに接続しての操作も可能です。

◆ 迅速に結果を取得

調整可能な光路長セレクターを備え、3秒でサンプルを迅速に測定できます。

- 光路長：0.05mm / 0.5mm (選択式)
- 最少サンプル必要量：1 μ L
- dsDNA：2-20,000ng/ μ L (光路長0.5mm)；2-1,500ng/ μ L, 0.05mm；1,000-20,000ng/ μ L)

◆ 2つの測定モードを搭載(1000Cのみ)

微量測定モードとキュベット測定モードからご使用いただくサンプルに適したモードを選択可能で、190~1000nmの全波長範囲を活用して幅広いアプリケーションに対応します。

※キュベット (W×L×H)：12.5×12.5×45mm, Beam height：8.5mm

◆ 一貫性と信頼性

吸光度のCV値は1%未満です。

◆ 柔軟なデータ管理

タッチスクリーン操作とパソコン操作の両方に対応し、多様なサンプルの測定が可能です。

● EzDrop 微量分光光度計

カタログ No.

BRED-1000



希望販売価格
¥1,630,000

キャンペーン中の参考価格

➔ **¥1,304,000**

■ 構成：本体、電源コード、USB-Bケーブル、保証書、マニュアル

● EzDrop 微量分光光度計 キュベットモード搭載モデル

カタログ No.

BRED-1000C



希望販売価格
¥1,950,000

キャンペーン中の参考価格

➔ **¥1,560,000**

■ 構成：本体、電源コード、USB-Bケーブル、クォーツキュベット、スターラー (6xΦ3mm)、保証書、マニュアル

● 関連製品

カタログ No.	商品名	包装	希望販売価格
207-000535-00	EzDrop用スターラー	1式	¥2,800
219-110000-00	EzDrop用キュベット	1式	¥13,300

*キャンペーン対象外

カタログNo.	BRED-1000	BRED-1000C
モデル	EzDrop 1000	EzDrop 1000C
最少サンプル量	1 μL	
光路長	0.5mm / 0.05mm (選択式)	
光源	キセノンフラッシュランプ	
検出器	2048 画素 CMOS	
測定波長範囲	190 – 1000nm	
波長制度	± 1.0nm	
スペクトル分解能	1.5nm (Hg 253.7nm における半値幅)	
吸光度精度	Raw: 0.0015A (0.5mm) : 0.03A (光路長 1cm 換算)	
吸光度正確性	1.5% at 1.0 A at 300nm	
吸光度範囲 (光路長 1cm換算)	0.04 – 400 A	
検出範囲	dsDNA: 2–20000ng/μL BSA: 0.06–600mg/mL	
測定時間	約3秒	

キュベット測定モード		
光路長 ^{*1}	–	10/5/2/1/0.5/0.2/0.125/0.1mm
吸光度範囲 (光路長 1cm換算)	–	0.002 – 1.5A
検出範囲	–	dsDNA: 0.3 – 75ng/μL BSA: 0.003 – 2.25mg/mL
スターラー	–	8 Speed (150 – 850rpm)
温度制御	–	37 – 45°C ± 0.5°C (クォーツ キュベット)

一般	
ディスプレイ	7インチ タッチスクリーン、1280×800 high-definition color display
接続性	USB type A (前面、データ出力用)、USB type B (背面、PC接続用)
データ保存容量	32GB フラッシュメモリー
外寸 (W×D×H)	206×333×166mm
重量	3.3kg
電源	Input : AC100-240V、50/60Hz Output : DC24V、2.08A

ソフトウェア	
Operating System	Custom Linux based OS
制御用PC ^{*2}	Windows® 11

※ 1 キュベット (WxLxH) : 12.5x12.5x45mm、Beam height : 8.5mm
 キュベットを使用する際は、必要に応じて適切なアダプターとあわせてご使用ください。

※ 2 本機器はタッチパネル操作、または PC を接続して PC での操作が可能です。

機器

ビヘット

リザーバー

チップ

チューブ&プレート

細胞培養

こんな商品もあります

CRYO

グローブ

セルカウンター

C200FL 自動セルカウンター

RWD

機器

ビヘット

リザーバー

チップ

チューブ&プレート

細胞培養

こんな商品もあります

CRYO

グローブ



RWD 蛍光セルカウンター C200FL は、インテリジェント画像認識と先進的な光学イメージング技術を組み合わせた細胞分析システムであり、精密な細胞数カウントを実現します。独自のインテリジェントアルゴリズムにより生細胞と死細胞を効果的に識別し、わずか数秒で迅速なイメージングと正確なカウントを可能にします。アプリスタイルの計測プログラムはワンクリックで起動でき、サンプルを自動ロードしてカウントを行います。カウント後は細胞数、生存率、凝集率、増殖曲線などの情報をエクスポートすることが可能です。C200FLソフトウェアシステムのデータ管理・制御機能はFDA21CFR Part 11に完全準拠しており、細胞治療、バイオ医薬品、免疫学、ワクチン開発、腫瘍学研究、幹細胞、代謝研究などの分野における細胞分析に適しています。

モデル	C200FL
倍率、解像度	5×、5.0 Megapixel
蛍光パラメーター	AO/GFP : Ex: 480/30nm, Em: 535/40nm PI/RFP : Ex: 525/30nm, Em: 590LP
細胞サイズ	3-180 μm (推奨: 5-30 μm)
細胞濃度	1×10 ⁴ - 3×10 ⁷ /mL
計測エリア	1.72mm×1.3mm (1-3ゾーン)
計測時間	5秒/サンプル (明視野)
保存容量	500G
ディスプレイ	10.1インチ LCDタッチスクリーン
サイズ (WxDxH)	300×254×420mm
重量	11Kg
電源	100-240V、50/60Hz、2.5A

● C200FL自動セルカウンター

カタログ No.

希望販売価格

C200FL 1年保証

¥1,990,000 *キャンペーン対象外

■ 構成：本体、ACアダプター、カウンティングスライド (50枚)、トリパンブルー溶液 (1mL)、USBメモリー、マニュアル、保証書

● カウンティングスライド (C200FL用)

カタログ No.

希望販売価格

DS-66 50枚(1枚x50パック)

¥33,000 *キャンペーン対象外

C200FL用ディスプレイカウンティングスライドは1スライドに6サンプルセット可能です。



6チャンネル自動サンプリング

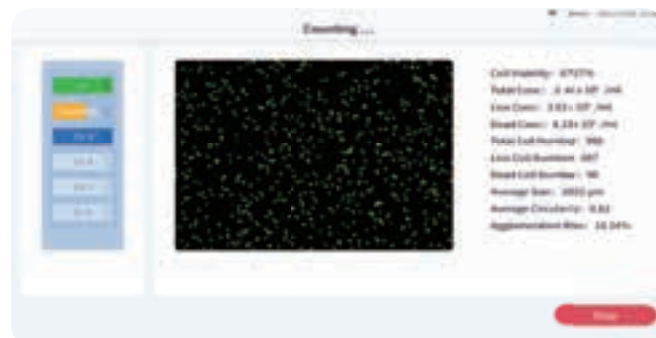

カウント結果をリアルタイムに表示

セルカウンター

C100-SE / C100 自動セルカウンター

RWD

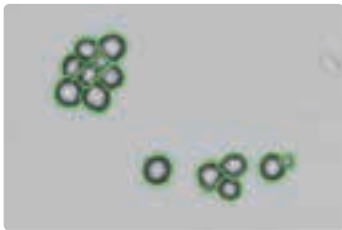

凝集した細胞を認識可能なアルゴリズム

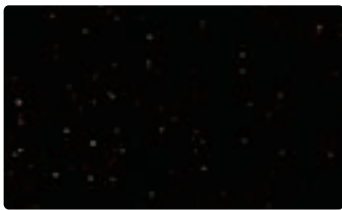

鮮明な蛍光イメージング画像



DS-50カウンティングスライドは2サンプルまでセット可能です。

RWD自動セルカウンターは、トリパンブルー染色法、インテリジェント画像認識、および先進的な光学イメージング技術を採用し、正確かつ自動的な細胞分析を実現します。アルゴリズムは生細胞と死細胞をわずか数秒で識別可能です。

細胞数、生存率、直径などの情報がワンクリックで取得可能です。蛍光キューブを搭載したC100は、明視野 (BF) と蛍光 (FL) チャンネルの画像を同時に表示し、細胞数と細胞形態を明瞭に提示します。免疫学・ワクチン開発、細胞治療、腫瘍研究、幹細胞・代謝研究などにおける細胞生存率やトランスフェクション効率の分析に最適な装置です。

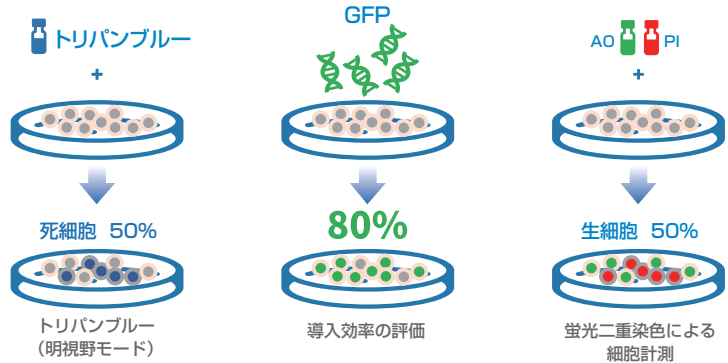

モデル	C100-SE	C100
蛍光オプション	N/A	<ul style="list-style-type: none"> ● (Ex: 375/28nm; Em: 460/50nm) ● (Ex: 480/30nm; Em: 535/40nm) ● (Ex: 540/25nm; Em: 620/60nm)
倍率、解像度	2.5×、5.0 Megapixel	
フォーカス調整	マニュアル/オート	
計測エリア	2.15mm × 1.62mm	
細胞種	細胞株、幹細胞、初代培養細胞、花粉、ビール酵母	
細胞サイズ	4-60 μm (推奨: 7-60 μm)	
細胞濃度	104-107cell/mL	
計測時間	9秒未満	
データ保存	最大1000件 (レポートおよび画像)	
サイズ (W×D×H)	212 × 165 × 264mm	
重量	3.0kg	3.2kg
電源	90-264V、50/60Hz、2A	

● C100-SE自動セルカウンター (明視野)

カタログ No.

希望販売価格

C100-SE 1年保証

¥517,000

*キャンペーン対象外

● C100自動セルカウンター (明視野+蛍光)

カタログ No.

希望販売価格

C100 1年保証

¥730,000

*キャンペーン対象外

■ 構成: 本体、ACアダプター、カウンティングスライド (50枚)、USBメモリー、マニュアル、保証書 *蛍光フィルターキューブは別売となります。

カタログ No.	商品名	包装	希望販売価格
FLCube-01	蛍光フィルターキューブ (DAPI)	1個	¥259,000
FLCube-02	蛍光フィルターキューブ (AO/GFP)	1個	¥259,000
FLCube-03	蛍光フィルターキューブ (PI)	1個	¥259,000
DS-50	カウンティングスライド (C100-SE/C100用)	50枚 (1枚x50パック)	¥11,000

*キャンペーン対象外

機器

ビヘット

リザーバー

チップ

チューブ&プレート

細胞培養

こんな商品もあります

CRYO

グローブ

機器

ヒベット

リザーバー

チップ

チューブ&プレート

細胞培養

こんな商品もあります

CRYO

グローブ

全自動セルカウンター

SOL COUNT



SOL COUNT全自動セルカウンターは、レンズレスLED光学系とCMOSセンシング技術により、細胞の総数、生細胞、死細胞を迅速かつ正確に測定し、データの保存と転送を容易に行うことができます。

使い捨ての4チャンネルカートリッジを採用しているため、使い勝手がよく、2種類のサンプルを同時に測定することが可能です。また、コンパクトで携帯性に優れているため、モバイルラボに設置することが可能です。

- ◆ 簡単操作で、素早い結果（10秒以内）
- ◆ 2サンプル同時計測
- ◆ 小型軽量、バッテリー駆動
- ◆ Wifi接続で
 - ・クラウドサーバー（SOLOUD,無償）へのデータ保存
 - ・ソフトウェアの自動アップデート

計測時間	10秒未満
細胞濃度範囲	1×10 ⁴ ~1×10 ⁷ cells/mL
細胞径範囲	5~50μm
サンプル量	10μL
染色法	トリパンブルー染色
画像解像度	8メガピクセル
データフォーマット	JPEG（画像）、PDF（レポート）
データ出力	USB、クラウドサーバー
ディスプレイ	6.95インチタッチLCD
外部接続	Wifi、Ethernet、HDMI
サイズ（W×D×H）	180×120×78mm
重量	0.82kg
電源	5V/2A、USB Cタイプケーブル



● SOL COUNT全自動セルカウンター

カタログNo. 希望販売価格 キャンペーン中の参考価格
SOLCOU1 1年保証 ¥450,000 → **¥360,000**

■ 構成：本体、カートリッジ（50枚）、充電用電源ケーブル（タイプC給電）、USB、マニュアル、保証書

● SOL COUNT用カートリッジ

カタログNo. 希望販売価格 キャンペーン中の参考価格
SOLCOU2 ¥17,200 → **¥13,760 @¥275.2**

包装：50枚（50枚×1パック）

LED イルミネーター

電気泳動関連試薬



蛍光色素入りゲルローディングダイ

Novel Juice

- ◆ 4℃で1年間保存可能
- ◆ 6Xローディングダイとして使用可能
- ◆ 泳動後の染色、脱色が不要
- ◆ エチジウムブロマイドと同等の感度

カタログNo.	商品名	包装	希望販売価格	キャンペーン中の参考価格
SL001-1000	Novel Juice (DNA Staining Reagent)	1mL (1mL×1本)	¥6,000	→ ¥4,200

*当ページ掲載商品は包装：1式、大箱包装：なしです。 *キャンペーン中の参考価格および希望販売価格は包装単位の価格です。大箱包装の価格ではありません。

LED イルミネーター

BLook™ · μBLook™ · pBLook™

Blook™

BLook™

- ◆ ボトムアップLEDイルミネーション採用
- ◆ 人間工学に基づいた視野角
- ◆ オートシャットオフ機構
- ◆ ゲルカッティングツール付属

光源	ピルトイン青色LEDモジュール
LED寿命	>30,000時間
励起波長（ピーク）	470nm
フィルターサイズ（W×L）	200×120mm
オートシャットオフ	5分
本体サイズ（W×L×H）	295×215×42mm
重量	1280g
電源	100～240VAC, 50/60Hz, 1.4A

カタログ No.

BK001

1年保証

希望販売価格

¥98,200

キャンペーン中の参考価格

➔ **¥69,000**

■ 構成：イルミネーター本体，電源コード，ゲルカッティングツール（替刃付），マニュアル（スリーブに記載されています）

● BLook™ ゲル撮影用ミニ遮光フード

BK001-000B

1年保証

希望販売価格

¥1,200

キャンペーン中の参考価格

➔ **¥960**

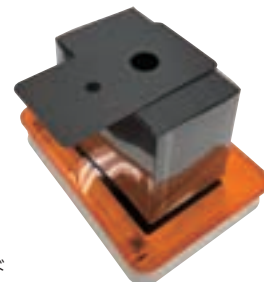

BLook™ゲル撮影用ミニ遮光フード
スマートフォンで簡単に撮影が可能

μBLook™

- ◆ コンパクト設計（フットプリント 193mm×199mm）
- ◆ ボトムアップLEDイルミネーション採用
- ◆ フィルター面の汚れを防ぐゲルトレー付属

光源	ピルトイン青色LEDモジュール
LED寿命	>30,000時間
励起波長（ピーク）	470nm
フィルターサイズ（W×L）	88×119mm
本体サイズ（W×L×H）	193×199×33mm
重量	500g
電源	入力：100～240VAC, 50/60Hz, 1.4A 出力：12V, 1.5A

カタログ No.

BK003

1年保証

希望販売価格

¥115,000

キャンペーン中の参考価格

➔ **¥92,000**

■ 構成：イルミネーター本体，ゲルトレー，電源アダプター

注意：本体の色は白もしくは黒になります。どちらかをお選びいただけません。



ゲルトレーの着脱によりLEDが自動的に点灯・消灯するオートスイッチ機構搭載

pBLook™

- ◆ 手のひらサイズ
- ◆ 泳動前に増幅の有無を簡易的に判別することが可能

光源	ピルトイン青色LEDモジュール
LED寿命	>30,000時間
励起波長（ピーク）	470nm
本体サイズ（W×L×H）	83×83×22mm
重量	100g
電源	1.5V単四電池 3個

カタログ No.

BK002

1年保証

希望販売価格

¥36,900

キャンペーン中の参考価格

➔ **¥20,700**

■ 構成：イルミネーター本体，マニュアル



pBLook™のご使用にあたって

pBLook™を使用してPCR産物を検出する場合、別途470nmで励起されるDNA染色用蛍光色素（SYBR® Greenなど）が必要となります。

検出方法としては下記の2通りがあります。

PCR反応の際に

① 蛍光色素入りの反応液（マスターミックス）を使用した場合：そのまま検出することが可能です。

② 蛍光色素が入っていない反応液を使用した場合：DNA検出用の蛍光色素入り染色液もしくは蛍光色素入りゲルローディングバッファーを添加する必要があります。

なお、エチジウムブロマイドはご使用になれません。

機器

ビベット

リザーバー

チップ

チューブ&プレート

細胞培養

こんな商品もあります

CRYO

グローブ

ミニ卓上遠心機

Flat Mini



- ◆ 簡単操作 (リッドを閉じるとスタート、リッドを開けるとストップ)
- ◆ ショート遠心と15分間連続遠心が可能
- ◆ 1.5/2.0mLチューブ用ローター、0.2mL 8連PCRチューブ用ローター付属
- ◆ 非接触型リッドセンサー採用

チューブ数	1.5/2.0mLチューブ6本または 0.2mL 8連PCRチューブ 2ストリップ (0.2mL PCRチューブ 16本)
最大回転数	6,500rpm
最大RCF	2,234xg (1.5/2.0mLチューブ用ローター)、 2,182xg(0.2mL 8連PCRチューブ用ローター)
加速時間	4秒
減速時間	2秒
遠心時間	モード切替スイッチにより選択 ショートモード：12秒 連続モード：15分 (リッドを開けた段階で停止)
サイズ (W×D×H)	150×150×103mm
重量	650g
電源	100-240V、50/60Hz、20W

カタログ No.

BMEGYR0001



希望販売価格

¥53,000

キャンペーン中の参考価格

→ **¥42,400**

- 構成：本体、ローター (2種)、ローター交換用スパナ、ACアダプター、操作マニュアル、保証書

遠心機

Mini 卓上小型遠心機 (ローター付)

GYROZEN



- ◆ コンパクト設計
- ◆ 最大回転数：13,500rpm
- ◆ 最大容量：2mL×12
- ◆ 独自のアンチバイブレーションシステムと空冷方式で騒音と温度上昇を最小限に
- ◆ 高い静粛性
- ◆ ローター・ローターリッド、アダプターはオートクレーブ可
- ◆ ローター (GRF-m2.0-12) 付属
- ◆ 8連PCRチューブ×4ストリップの遠心可能なPCRローター (別売)

最大回転数/遠心力	13,500rpm/12,300xg
収容本数	1.5、2.0mlチューブ×12本
タイマー	パルス/1～30分
最高速時騒音	≤56dB
最大加速時間	≤12秒
最大制動時間	≤16秒
外寸 (W×D×H)	208×245×145mm
重量	4.4kg
電源	110V、50-60Hz

カタログ No.

GZ-1312-110BMR



希望販売価格

¥198,000

キャンペーン中の参考価格

→ **¥158,400**

- 構成：Mini本体、電源ケーブル、ローター (GRF-m2.0-12)、0.2mlチューブ用アダプター×12、マニュアル、保証書

MAX
12,300xg



マイクロチューブ遠心機

Mini マイクロチューブ遠心機



- ◆ 工具を使わずに簡単にローター交換ができます
- ◆ 素早く減速し、待ち時間なし
- ◆ デュアルリッドスイッチ採用で意図しないリッド開放を防ぎます
- ◆ 1.5/2.0mlチューブ用ローター、0.2ml 8連PCRチューブ用ローター付

リーズナブル
プライス!



収容本数	1.5、2.0mlチューブ×8本 0.2ml 8連チューブ×4ストリップ 0.2mlシングルチューブ×32本
最大回転数	6,000rpm
最大遠心力	2,000xg
外寸 (W×D×H)	172×147×122mm
重量	1.2kg
電源	100-240V、50-60Hz

カタログ No. **C1601-B** 1年保証 希望販売価格 キャンペーン中の参考価格
~~¥39,000~~ → **¥23,400**

- 構成：Mini本体、電源ケーブル、0.2mlチューブ用アダプター、0.25mlチューブ用アダプター、0.5mlチューブ用アダプター、1.5、2.0mlチューブ用ローター、0.2ml 8連チューブ用ローター、マニュアル、保証書

遠心機

卓上遠心機 5mL / 15mL チューブ対応



- ◆ 1.5mLマイクロチューブから15mL遠心管まで対応可能な低速卓上遠心機
15mL遠心管 (6本)、または5mLチューブ (6本)、付属のアダプターを用いる事で
1.5mL/2.0mLマイクロチューブ (6本) も使用可能



- ◆ 遠心条件は回転数 (rpm)、または遠心力 (xg) とタイマーで設定
回転数300~5,000rpm、または遠心力10~2,600xgで設定可能
タイマーは30秒~99分で設定可能。*タイマー設定無しの連続運転も可能
- ◆ 2種類のプログラムを保存可能
保存したプログラムはボタン1つで呼び出し可能
- ◆ 運転終了後 (ローター静止後)、カバーは自動でオープン

収容本数	15mL遠心管×6本、または5mLチューブ×6本、 1.5mL/2.0mLマイクロチューブ×6本、 テストチューブ (φ13×75~100mm) ×6本
回転数、設定単位	300~5,000rpm、10rpm
遠心力、設定単位	10~2,600xg、10xg
タイマー	30秒~99分
安全装置	フタロック、速度超過検出装置、自動内部診断装置
サイズ (D×W×H)	240×300×180mm
重量	5.3kg
電源	100-240V、50/60Hz



カタログ No. **CD-0506** 1年保証 希望販売価格 キャンペーン中の参考価格
~~¥98,000~~ → **¥78,400**

- 構成：遠心機本体 (ローター付)、アダプター (1.5mL/2.0mLチューブ用、6本)、アダプター (テストチューブ (φ13) 用、6本)、六角レンチ、電源ケーブル、マニュアル、保証書

機器

ビヘット

リザーバー

チップ

チューブ&プレート

細胞培養

こんな商品もあります

CRYO

グローブ

遠心機

Neuation 小型卓上遠心機 iFuge D08

NEUATION

機器

ビベット

リザーバー

チップ

チューブ&プレート

細胞培養

こんな商品もあります

CRYO

グローブ



- ◆ コンパクトサイズながら最大50mL遠心管に対応
- ◆ ブラシレスモーター採用で長寿命・メンテナンスフリー
- ◆ RPM/RCFいずれの設定も可能

本数	50mL×4または15mL×8
対応チューブ容量	2/5/7/10/15/50mL
回転数設定範囲	500-4500RPM
最大RCF	2109g
加速/減速時間	35±5秒
タイマー設定範囲	1-99分/連続
電源	100-220V 60/50Hz 3A
サイズ (W×D×H)	265×300×161mm
重量	4kg

カタログ No.

D08-1111 1年保証

希望販売価格

¥110,000 → **¥88,000**

キャンペーン中の参考価格

■ 構成：本体、電源コード、テストチューブ用アダプター（4種類、各8個）、マニュアル、保証書

*ローターはシンプルな1種類構成です。付属の4種類のアダプターを使用することで、幅広いチューブサイズに対応でき、用途に合わせた運用が可能です。



<https://www.accumaxlab.com/doctor-centrifuge/ifuge-d08/>

マイクロプレート遠心機

MPC-P25小型プレート遠心機

ALLSHENG



ストリップチューブも遠心可能なプレート遠心機

- ◆ 独自のローター設計
- ◆ 0.2mL PCRチューブから96/384ウェルPCRプレートまで対応可能
- ◆ 遠心後30秒以内で停止
- ◆ 10分までタイマー設定可能

遠心可能なサンプル数	2×PCRプレートまたはマイクロプレート 24×8連PCRチューブ 192×0.2mL PCRチューブ	
最大回転数	100V/50Hz	2,000rpm
	100V/60Hz	1,600rpm
最大RCF	100V/50Hz	400xg
	100V/60Hz	250xg
タイマー設定	0~10分	
外寸 (W×D×H)	290×360×140mm	
重量	3.6kg	
電源	120V、50/60Hz、55W (最大)	

カタログ No.

希望販売価格

キャンペーン中の参考価格

AS-08090-00 1年保証 ~~¥108,000~~ → **¥88,470**

- 構成：MPC-P25本体、0.2mL PCRチューブ用アダプター（2個）、PCRプレート用アダプター（2個）、電源ケーブル、マニュアル、保証書

PCR プレート遠心機

Mini-P25小型プレート遠心機

ALLSHENG



コンパクトな PCR プレートスピナー

- ◆ 様々なタイプのPCRプレートに対応
- ◆ PCRプレートをセットしてボタンを押すだけの簡単操作

遠心可能なサンプル数	2×PCRプレート
最大回転数	2,500rpm
最大RCF	500xg
外寸 (W×D×H)	190×220×186mm
重量	3.6kg
電源	120V、50/60Hz、50W

カタログ No.

希望販売価格

キャンペーン中の参考価格

AS-08010-00 1年保証 ~~¥76,300~~ → **¥61,100**

- 構成：Mini-P25本体、電源ケーブル、マニュアル、保証書

機器

ビヘット

リザーバー

チップ

チューブ&プレート

細胞培養

こんな商品もあります

CRYO

グローブ

機器

ビベット

リザーバー

チップ

チューブ&プレート

細胞培養

こんな商品もあります

CRYO

グローブ

ボルテックスミキサー

BM-V2 LPボルテックスミキサー

BMBio
ST (Standard & Stable)

重さ3.8kg&4足吸盤で
しっかり実験台に固定され、
ミキシング中、本体が横ズレしません。



- ◆ コンパクト設計
- ◆ 独自のパワーバランス技術でスムーズなオペレーションが可能
- ◆ 標準付属のヘッドはすりばち状で直径5cmです。



BM-V2FH

振とう速度	200～3200rpm
動作／軌道範囲	円環状／3mm
オペレーションモード	ON (連続運転) / OFFもしくは、タッチモード
温度条件	4℃～45℃
サイズ (W×D×H)	130×160×170mm
重量	3.8kg
電源	115VAC, 1.5A

カタログ No.

BM-V2

1年保証

希望販売価格
¥60,500

キャンペーン中の参考価格

→ **¥48,400**

■ 構成：BM-V2本体、電源ケーブル、アダプター、マニュアル、保証書

● BM-V2用パーツ (フラットホームⅡ)

BM-V2FH

希望販売価格
¥7,000

キャンペーン中の参考価格

→ **¥5,950**

包装：1個 (1個×1パック) 大箱包装：なし

※BM-V2FH (フラットホームⅡ) は、凹凸付すりばち状の直径5.0cmのヘッドで小サイズのチューブのミキシングが可能です。

ボルテックスミキサー

MTV-1ミニボルテックスミキサー

ALLSHENG



- ◆ 市場最小クラスの小型ボルテックスミキサー
- ◆ 15mL以下の遠心チューブに対応
- ◆ タッチモード、連続運転の選択が可能

サイズ (W×D×H)	71×91×84mm
重量	350g

カタログ No.

AS-02070-00

1年保証

希望販売価格
¥23,400

キャンペーン中の参考価格

→ **¥19,000**

ボルテックスミキサー

ボルテックスミキサー VM-500PRO



様々な容器に対応可能なボルテックスミキサー

- ◆ 丈夫で強力なブラシレスモーター採用
- ◆ 重心の低いボディで安定した操作性
- ◆ 連続的なスピード調整、タッチセンサー内蔵
- ◆ 多彩なモジュールで様々な容器に対応
- ◆ 簡便なモジュール交換
- ◆ LCD インジケーターとタッチキーの採用により簡単設定



回転径 (直径)	4.5mm
スピード設定*	タッチセンサー：0~3000RPM 連続運転時：100~3000RPM
タイマー設定	1分~8時間
サイズ (WxDxH)	275×200×135mm
重量	3kg
電源	100-240V、50/60Hz
消費電力	20W

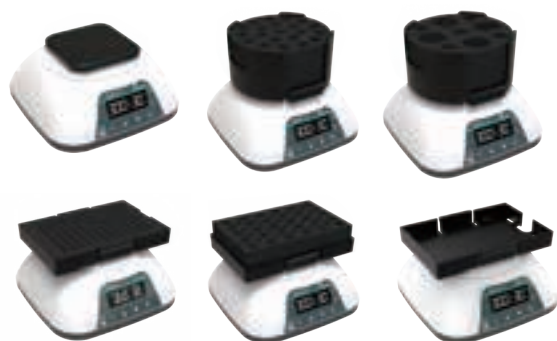

● VM-500PRO ボルテックスミキサー

カタログ No.

JOL21094

1年保証

希望販売価格

¥52,100

キャンペーン中の参考価格

→ **¥31,260**

■ 構成：本体、モジュール (VM501、VM502)、ACアダプター、マニュアル、保証書

● VM-500PRO ボルテックスミキサー フルセット

カタログ No.

JOL2108401

1年保証

希望販売価格

¥61,600

*キャンペーン対象外

■ 構成：本体、モジュール (VM501、VM502、VM503、VM505、VM506、VM507、VM508)、ACアダプター、マニュアル、保証書

オプションモジュール

	カタログ No.	商品名		包装	希望販売価格
	JOL2108402	VM501 モジュール	各種遠心管	1個 (1個×1パック)	¥2,100
	JOL2108403	VM502 モジュール	フラスコ等	1個 (1個×1パック)	¥2,100
	JOL2108404	VM503 モジュール	12mm 径チューブ× 21	1個 (1個×1パック)	¥3,600
	JOL2108405	VM504 モジュール	5/15mL 遠心管× 12	1個 (1個×1パック)	¥4,200
	JOL2108406	VM505 モジュール	5/15mL 遠心管× 5 50mL 遠心管× 4	1個 (1個×1パック)	¥4,200
	JOL2108407	VM506 モジュール	0.2mL PCR チューブ× 96 PCR プレート× 1	1個 (1個×1パック)	¥4,200
	JOL2108408	VM507 モジュール	0.5mL チューブ× 20 1.5/2mL チューブ× 30	1個 (1個×1パック)	¥4,200
	JOL2108409	VM508 モジュール	カルチャープレート× 1	1個 (1個×1パック)	¥2,100

*キャンペーン対象外

サーモシェーカー

MS-100/MSC-100

ALLSHENG

機器

ビベット

リザーバー

チップ

チューブ&プレート

細胞培養

こんな商品もあります

CRYO

グローブ



▲ MSC-100 サーモシェーカー (冷却機能付)



▲ MS-100 サーモシェーカー



多様な容器に対応可能なサーモシェーカー

- ◆ 設定が簡単なLCDディスプレイ
- ◆ マイクロプロセッサによる正確な温度・ミキシング速度制御
- ◆ 温度校正機能内蔵
- ◆ 多彩なブロックから選択可能で交換も簡単
- ◆ 停電時の自動復帰機能装備
- ◆ 冷却機能付き (MSC-100のみ)

ブロックモジュールは別売となります

● MSC-100サーモシェーカー (冷却機能付)

カタログ No.

AS-02020-00 1年保証

希望販売価格
¥295,000

キャンペーン中の参考価格

→ **¥236,000**

● MS-100サーモシェーカー

カタログ No.

AS-02010-00 1年保証

希望販売価格
¥177,000

キャンペーン中の参考価格

→ **¥141,600**

■ 構成：MSC-100/MS-100本体、電源ケーブル、レンチ、マニュアル、保証書

カタログNo.	AS-02020-00	AS-02010-00
商品名	MSC-100サーモシェーカー (冷却機能付)	MS-100サーモシェーカー
機能	ヒーティング/クーリング/ミキシング	ヒーティング/ミキシング
温度設定範囲	0℃~100℃ (@室温≤20℃) 4℃~100℃ (室温≤25℃) 10℃~100℃ (室温≤30℃)	室温+5℃~100℃
タイマー設定	1分~99時間59分	-99時間59分/-99分59秒
温度制御精度 (@20℃-50℃)		±0.5℃
温度均一性 (@20℃-50℃)		±0.5℃
表示精度		0.1℃
加熱時間 (20→100℃)	≤10分	≤15分
冷却時間	100→20℃	N/A
	室温→室温-20℃	
ミキシング速度*	200~1,500rpm	
ミキシング径	2mm	
外寸 (W×D×H)	300×220×170mm	
重量	≤8.5kg	≤7kg
電源	120V、50/60Hz、250W	120V、50/60Hz、150W

* 最高スピードは使用するブロックモジュールに依存します。

カタログ No.	規格		最高スピード (rpm)	最高温度 (°C)
AS-01051-01	A ブロック	0.2mL × 96	1,500	100
AS-01051-02	B ブロック	0.5mL × 54	1,500	100
AS-01051-03	C ブロック	1.5mL × 35	1,500	100
AS-01051-04	D ブロック	2.0mL × 35	1,500	100
AS-01051-05	E ブロック	0.5mL × 15+1.5mL × 20	1,500	100
AS-01051-06	F ブロック	12mm × 24	1,200	100
AS-01051-07	G ブロック	15mL × 12	750	100
AS-01051-08	H ブロック	50mL × 6	750	100
AS-01051-09	I ブロック	角型バスブロック	1,500	100
AS-01051-10	J ブロック	96 ウェルマイクロプレート用	1,500	100
AS-01051-11	K ブロック	5.0mL × 24	1,200	100
AS-01051-12	L ブロック	96 ウェルディープウェルプレート用	800	80
AS-01051-13	M ブロック	5.0mL EP チューブ × 15	1,200	100
AS-01051-14	N ブロック	2.0mL × 24/ ディープホール	1,200	100
AS-01051-15	O ブロック	1.5mL × 24/ ディープホール	1,200	100
AS-01051-16	P ブロック	1.0mL 96 ウェルディープウェルプレート用	1,200	100
AS-01051-17	Q ブロック	マイクロプレート / ディープウェルプレート用	1,200	100

カタログ No.	商品名	包装	希望販売価格	キャンペーン中の参考価格
AS-01051-01	MS-100/MSC-100用A Block (0.2mL×96)	1個 (1個×1パック)	¥26,100	*キャンペーン対象外
AS-01051-02	MS-100/MSC-100用B Block (0.5mL×54)	1個 (1個×1パック)	¥24,200	
AS-01051-03	MS-100/MSC-100用C Block (1.5mL×35)	1個 (1個×1パック)	¥24,200 →	¥19,360
AS-01051-04	MS-100/MSC-100用D Block (2.0mL×35)	1個 (1個×1パック)	¥24,200 →	¥19,360
AS-01051-05	MS-100/MSC-100用E Block (0.5mL×15+1.5mL×20)	1個 (1個×1パック)	¥24,200	
AS-01051-06	MS-100/MSC-100用F Block (12mm×24)	1個 (1個×1パック)	¥24,200	
AS-01051-07	MS-100/MSC-100用G Block (15mL×12)	1個 (1個×1パック)	¥32,600	
AS-01051-08	MS-100/MSC-100用H Block (50mL×6)	1個 (1個×1パック)	¥32,600	
AS-01051-09	MS-100/MSC-100用I Block (角型バスブロック)	1個 (1個×1パック)	¥24,200	
AS-01051-10	MS-100/MSC-100用J Block (96ウェルマイクロプレート用)	1個 (1個×1パック)	¥24,200	*キャンペーン対象外
AS-01051-11	MS-100/MSC-100用K Block (5.0mL×24)	1個 (1個×1パック)	¥24,200	
AS-01051-12	MS-100/MSC-100用L Block (96ウェルディープウェルプレート用)	1個 (1個×1パック)	¥32,600	
AS-01051-13	MS-100/MSC-100用M Block (5.0mL EPチューブ×15)	1個 (1個×1パック)	¥24,200	
AS-01051-14	MS-100/MSC-100用N Block (2.0mL×24/ディープホール)	1個 (1個×1パック)	¥26,100	
AS-01051-15	MS-100/MSC-100用O Block (1.5mL×24/ディープホール)	1個 (1個×1パック)	¥26,100	
AS-01051-16	MS-100/MSC-100用P Block (1.0mL 96ウェルディープウェルプレート用)	1個 (1個×1パック)	¥32,600	
AS-01051-17	MS-100/MSC-100用Q Block (マイクロプレート/ディープウェルプレート用)	1個 (1個×1パック)	¥26,100	

*当ページ掲載商品は包装：1式、大箱包装：なしです。 *キャンペーン中の参考価格および希望販売価格は包装単位の価格です。大箱包装の価格ではありません。

機器

ビヘット

リザーバー

チップ

チューブ&プレート

細胞培養

こんな商品もあります

CRYO

グローブ

サーモシェーカー

MS-3000/MS-3000

ALLSHENG

冷却機能付きプログラムサーモシェーカー/ 多様な容器に対応可能なプログラムサーモシェーカー

- ◆ 独自のミキシング機構で均一な反応を実現
- ◆ プログラミング（5ステップ）が可能
プログラムモードと連続モードがリンクしているので都度設定する必要がありません。
- ◆ 加熱速度（5段階）、冷却速度（4段階）（AS-02080-00のみ）を設定可能
- ◆ 凍結保存機能装備
プログラム終了後、サンプルを凍結状態（0℃）にすることが可能
- ◆ 多彩なブロックから選択可能で交換も簡単
- ◆ ThermoLid（オプション）を使用することでサンプルの蒸発を防止
- ◆ 停電時の自動復帰機能装備



▲ MSC-3000
サーモシェーカー（冷却機能付）

▲ MS-3000 サーモシェーカー

ブロック
モジュールは
別売となります

ブルーの蓋は通常の
リッドです。（別売）

カタログ No.

希望販売価格

キャンペーン中の参考価格

AS-02080-00 (冷却機能付) 1年保証 ¥518,000 → **¥414,400**

AS-02090-00 1年保証 ¥353,000 → **¥282,400**

■ 構成：MSC-3000/MS-3000本体、電源ケーブル、マニュアル、保証書



サーモリッド

試薬の蒸発を効果的に防止し、均一な濃度を維持します。

カタログ No.	規格	最高スピード (rpm)	最高温度 (℃)	ThermoLid 適用	
AS-02081-01	MateB 0.5mL	0.5mL × 24	2,000	105	●
AS-02081-02	MateB 1.5mL	1.5mL × 24	2,000	105	●
AS-02081-03	MateB 2.0mL	2.0mL × 24	2,000	105	●
AS-02081-04	MateB 0.5mL+1.5mL	0.5mL × 15+1.5mL × 20	2,000	105	●
AS-02081-05	MateB 5.0mL	5.0mL × 8	1,000	105	●
AS-02081-06	MateB 12mm	12mm × 24	2,000	105	
AS-02081-08	MateB Cryo	1.5/2.0mL クライオチューブ × 24	2,000	105	
AS-02081-09	MateB 15mL	15mL × 8	1,000	105	
AS-02081-10	MateB 50mL	50mL × 4	1,000	105	
AS-02081-11	MateB Plate-1	96 ウェルマイクロプレート用	3,000	105	●
AS-02081-12	MateB Plate-2	2mL ディープウェルプレート用	1,000	105	
AS-02081-13	MateB PCR 96	0.2mL PCR プレート用	2,000	105	●
AS-02081-14	MateB PCR 384	384 ウェル PCR プレート用	3,000	105	●
AS-02081-15	MateB DWP 500	0.5mL ディープウェルプレート用	1,600	105	●
AS-02081-16	MateB DWP 1000	1.0mL ディープウェルプレート用	1,600	105	●
AS-02081-17	MateB L-Lid *1	ローリッド			
AS-02081-18	MateB H-Lid *2	ハイリッド			
AS-02081-26	ThermoLid	サーモリッド			

*1：0.5mL、1.5mL、2.0mL、5mL、Plate-1、Plate-2、PCR 96、PCR 384 用

*2：DWP500、DWP1000 用

カタログNo.	AS-02080-00	AS-02090-00
商品名	MSC-3000サーモシェーカー (冷却機能付)	MS-3000サーモシェーカー
機能	ヒーティング/クーリング/ミキシング	ヒーティング/ミキシング
温度設定範囲	0℃~105℃	室温+5℃~105℃
タイマー設定	-99時間59分/-99分59秒	-99時間59分/-99分59秒
温度制御精度 (@20℃-50℃)		±0.5℃
温度均一性 (@20℃-50℃)		±0.5℃
表示精度		0.1℃
加熱時間 (20→100℃)		≤15分
冷却時間	100→20℃	≤15分
	25→4℃ (@室温25℃以下)	≤20分
	20→0℃ (@室温20℃以下)	≤20分
加熱速度設定	5段階 (最高速、3℃/分、2℃/分、1℃/分、0.1℃/分)	
冷却速度設定	4段階 (最高速、1℃/分、0.5℃/分、0.1℃/分)	N/A
ミキシング速度*	200~3,000rpm	
ミキシング径	3mm	
プログラム数	50	
設定可能ステップ数/プログラム	5	
サイクル数	最大99	
ブロック自動認識	あり	
ディスプレイ	4.3インチタッチスクリーン	
ポート	USB (プログラム関連)、4-ピンプラグ (ThermoLid用)	
ThermoLid (オプション)	取り付け可能	
ThermoLid温度範囲	室温+5℃~110℃	
外寸 (W×D×H)	220×318×154mm	
重量	≤10kg	≤9kg
電源	100V、50/60Hz、200W (最大)	

*最高スピードは使用するブロックモジュールに依存します。

カタログ No.	商品名	包装	希望販売価格	キャンペーン中の参考価格
AS-02081-01	0.5mL×24	1個 (1個×1パック)	¥30,700 →	¥24,560
AS-02081-02	1.5mL×24	1個 (1個×1パック)	¥30,700 →	¥24,560
AS-02081-03	2.0mL×24	1個 (1個×1パック)	¥30,700 →	¥24,560
AS-02081-04	0.5mL×15+1.5mL×20	1個 (1個×1パック)	¥30,700	
AS-02081-05	5.0mL×8	1個 (1個×1パック)	¥30,700	
AS-02081-06	12mm×24	1個 (1個×1パック)	¥30,700	
AS-02081-08	MK-3000/MS-3000/ MateBブロック	1.5/2.0mLクライオチューブ×24	1個 (1個×1パック)	¥30,700
AS-02081-09	MSC-3000用	15mL×8	1個 (1個×1パック)	¥38,300
AS-02081-10	MateBブロック	50mL×4	1個 (1個×1パック)	¥34,500
AS-02081-11		96ウェルマイクロプレート用	1個 (1個×1パック)	¥30,700
AS-02081-12		2mLディープウェルプレート用	1個 (1個×1パック)	¥42,200 *キャンペーン対象外
AS-02081-13		0.2mL PCRプレート用	1個 (1個×1パック)	¥42,200
AS-02081-14		384ウェルPCRプレート用	1個 (1個×1パック)	¥46,000
AS-02081-15		0.5mLディープウェルプレート用	1個 (1個×1パック)	¥52,900
AS-02081-16		1.0mLディープウェルプレート用	1個 (1個×1パック)	¥60,600
AS-02081-17	MK-3000/MS-3000/MS-3000用MateBブロック用ローリッド	1個 (1個×1パック)	¥3,900	
AS-02081-18	MK-3000/MS-3000/MS-3000用MateBブロック用ハイリッド	1個 (1個×1パック)	¥5,800	
AS-02081-26	MK-3000/MS-3000/MS-3000用MateBブロック用サーモリッド	1個 (1個×1パック)	¥108,000	

*当ページ掲載商品は包装：1式、大箱包装：なしです。 *キャンペーン中の参考価格および希望販売価格は包装単位の価格です。大箱包装の価格ではありません。

機器

ビヘット

リザーバー

チップ

チューブ&プレート

細胞培養

こんな商品もあります

CRYO

グローブ

ドライバス

MK-3000 ドライバスインキュベーター

ALLSHENG

機器

ビベット

リザーバー

チップ

チューブ&プレート

細胞培養

こんな商品もあります

CRYO

グローブ



HOT
105℃

冷却機能付き プログラムドライバスインキュベーター

ブロックモジュール
とリッドは
別売となります

- ◆ プログラミング (5ステップ) が可能
- ◆ プログラムモードと連続モードがリンクしているので都度設定する必要がありません。
- ◆ 加熱速度 (5段階)、冷却速度 (4段階) を設定可能
- ◆ 凍結保存機能装備
- ◆ プログラム終了後、サンプルを凍結状態 (0℃) にすることが可能です。
- ◆ 多彩なブロックから選択可能で交換も簡単
- ◆ ThermoLid (オプション) を使用することでサンプルの蒸発を防ぐことができます。
- ◆ 停電時の自動復帰機能装備

機能	ヒーティング/クーリング	
温度設定範囲	-10℃~105℃	
タイマー設定	-99時間59分/-99分59秒	
温度制御精度 (@20℃-50℃)	±0.5℃	
温度均一性 (@20℃-50℃)	±0.5℃	
表示精度	0.1℃	
加熱時間 (20→100℃)	≤10分	
冷却時間	100→20℃	≤10分
	25→4℃ (@室温25℃以下)	≤15分
	20→0℃ (@室温20℃以下)	≤15分
加熱速度設定	5段階 (最高速、3℃/分、2℃/分、1℃/分、0.1℃/分)	
冷却速度設定	4段階 (最高速、1℃/分、0.5℃/分、0.1℃/分)	
プログラム数	50	
ステップ数/プログラム	5	
サイクル数	~99	
ブロック自動認識	あり	
ディスプレイ	4.3インチタッチスクリーン	
ポート	USB (プログラム関連)、4-ピンプラグ (ThermoLid用)	
ThermoLid (オプション)	取り付け可能	
ThermoLid温度範囲	室温+5℃~110℃	
外寸 (W×D×H)	220×318×154mm	
重量	≤7kg	
電源	100V、50/60Hz、200W (最大)	

● MK-3000ドライバスインキュベーター (冷却機能付)

カタログ No.

AS-01280-00 1年保証

希望販売価格

¥403,000

キャンペーン中の参考価格

➔ **¥322,400**

■ 構成：MK-3000本体、電源ケーブル、マニュアル、保証書

オプションアクセサリ：サーモリッド (別売)

チューブやPCRプレートなどをインキュベーターする際、チューブ壁やキャップに結露が発生します。Allshengの新世代の温度制御およびミキシング装置は、チューブ内の結露を確実に防止するサーモリッド技術を搭載しており、インキュベーション時間にわたって安定したサンプル濃度を可能にします。そのため、サーモリッドは温度均一性のさらなる向上を促し、試料が最良の結果をもたらす最適な反応条件を得ることを可能にします。



サーモリッド

試薬の蒸発を効果的に防止し、均一な濃度を維持します。



取り付けと接続

マグネチックポート、簡単かつ迅速な接続；サーモリッドのパフォーマンスを確保するための安定したデータ伝送



高さ調整

様々な仕様の遠心管に対応、5mLまでの遠心管に使用可能

カタログ No.	規格		最高スピード (rpm)	最高温度 (°C)	ThermoLid 適用
AS-02081-01	MateB 0.5mL	0.5mL × 24	2,000	105	●
AS-02081-02	MateB 1.5mL	1.5mL × 24	2,000	105	●
AS-02081-03	MateB 2.0mL	2.0mL × 24	2,000	105	●
AS-02081-04	MateB 0.5mL+1.5mL	0.5mL × 15+1.5mL × 20	2,000	105	●
AS-02081-05	MateB 5.0mL	5.0mL × 8	1,000	105	●
AS-02081-06	MateB 12mm	12mm × 24	2,000	105	
AS-02081-08	MateB Cryo	1.5/2.0mL クライオチューブ× 24	2,000	105	
AS-02081-09	MateB 15mL	15mL × 8	1,000	105	
AS-02081-10	MateB 50mL	50mL × 4	1,000	105	
AS-02081-11	MateB Plate-1	96 ウェルマイクロプレート用	3,000	105	●
AS-02081-12	MateB Plate-2	2mL ディープウェルプレート用	1,000	105	
AS-02081-13	MateB PCR 96	0.2mL PCR プレート用	2,000	105	●
AS-02081-14	MateB PCR 384	384 ウェル PCR プレート用	3,000	105	●
AS-02081-15	MateB DWP 500	0.5mL ディープウェルプレート用	1,600	105	●
AS-02081-16	MateB DWP 1000	1.0mL ディープウェルプレート用	1,600	105	●
AS-02081-17	MateB L-Lid *1	ローリッド			
AS-02081-18	MateB H-Lid *2	ハイリッド			
AS-02081-26	ThermoLid	サーモリッド			

* 1 : 0.5mL、1.5mL、2.0mL、5mL、Plate-1、Plate-2、PCR 96、PCR 384 用

* 2 : DWP500、DWP1000 用

カタログ No.	商品名	包装	希望販売価格	キャンペーン中の参考価格
AS-02081-01		0.5mL×24	1個 (1個×1パック)	¥30,700 → ¥24,560
AS-02081-02		1.5mL×24	1個 (1個×1パック)	¥30,700 → ¥24,560
AS-02081-03		2.0mL×24	1個 (1個×1パック)	¥30,700 → ¥24,560
AS-02081-04		0.5mL×15+1.5mL×20	1個 (1個×1パック)	¥30,700
AS-02081-05		5.0mL×8	1個 (1個×1パック)	¥30,700
AS-02081-06		12mm×24	1個 (1個×1パック)	¥30,700
AS-02081-08	MK-3000/MS-3000/	1.5/2.0mLクライオチューブ×24	1個 (1個×1パック)	¥30,700
AS-02081-09	MSC-3000用	15mL×8	1個 (1個×1パック)	¥38,300
AS-02081-10	MateBブロック	50mL×4	1個 (1個×1パック)	¥34,500
AS-02081-11		96ウェルマイクロプレート用	1個 (1個×1パック)	¥30,700
AS-02081-12		2mLディープウェルプレート用	1個 (1個×1パック)	¥42,200
AS-02081-13		0.2mL PCRプレート用	1個 (1個×1パック)	¥42,200
AS-02081-14		384ウェルPCRプレート用	1個 (1個×1パック)	¥46,000
AS-02081-15		0.5mLディープウェルプレート用	1個 (1個×1パック)	¥52,900
AS-02081-16		1.0mLディープウェルプレート用	1個 (1個×1パック)	¥60,600
AS-02081-17	MK-3000/MS-3000/MS-3000用MateBブロック用ローリッド		1個 (1個×1パック)	¥3,900
AS-02081-18	MK-3000/MS-3000/MS-3000用MateBブロック用ハイリッド		1個 (1個×1パック)	¥5,800
AS-02081-26	MK-3000/MS-3000/MS-3000用MateBブロック用サーモリッド		1個 (1個×1パック)	¥108,000

*キャンペーン対象外

ドライバス

MiniTドライバスインキュベーター

ALLSHENG



▲ MiniT-100
ドライバスインキュベーター



▲ MiniT-C
ドライバスインキュベーター
(冷却機能付)

手のひらサイズのコンパクトドライバスインキュベーター

- ◆ 軽量コンパクト
- ◆ LCDディスプレイで温度と残り時間を確認可能
- ◆ 温度キャリブレーション機能内蔵
- ◆ ブロック交換が簡単
- ◆ 冷却機能付き (MiniT-Cのみ)

ブロック
モジュールは
別売となります

カタログNo.	AS-01150-00	AS-01170-00
商品名	MiniT-100 ドライバス インキュベーター	MiniT-Cドライバス インキュベーター (冷却機能付)
温度設定範囲	室温+5℃~100℃	0℃~100℃
温度安定性		±0.3℃
温度精度		±0.5℃
表示精度		±0.1℃
加熱時間 (25℃→100℃)	≤15分	≤20分
冷却時間 (20℃→0℃)	N/A	≤25分
タイマー設定範囲	1~999分/1~999秒	
外寸 (W×D×H)	152×120×112mm	162×110×140mm
重量	0.8kg	1kg
電源	100V、50/60Hz、 40W (最大)	100V、50/60Hz、 60W (最大)

● MiniT-100ドライバスインキュベーター

カタログ No.

AS-01150-00 **1**年保証

希望販売価格

¥40,300

キャンペーン中の参考価格

→ **¥32,240**

● MiniT-Cドライバスインキュベーター (冷却機能付)

カタログ No.

AS-01170-00 **1**年保証

希望販売価格

¥72,800

キャンペーン中の参考価格

→ **¥58,240**

- 構成：MiniT/MiniT-C本体、ACアダプター、リッド (AS-01170-00)、レンチ、ブロック用ドライバー、マニュアル、保証書

MiniT用ブロック

カタログNo.	包装	希望販売価格	キャンペーン中の参考価格
AS-01131-01	A-MiniT用ブロック (0.2mLx40)	1個 (1個×1パック)	¥12,300
AS-01131-02	B-MiniT用ブロック (0.5mLx24)	1個 (1個×1パック)	¥12,300
AS-01131-03	C-MiniT用ブロック (1.5mLx15)	1個 (1個×1パック)	¥11,500 → ¥9,200
AS-01131-04	D-MiniT用ブロック (2.0mLx15)	1個 (1個×1パック)	¥11,500 → ¥9,200
AS-01131-05	E-MiniT用ブロック (キューベット用)	1個 (1個×1パック)	¥17,300
AS-01131-06	F-MiniT用ブロック (15mLx4)	1個 (1個×1パック)	¥15,400
AS-01131-07	G-MiniT用ブロック (50mLx2)	1個 (1個×1パック)	¥11,500



A-MiniT



B-MiniT



C-MiniT



D-MiniT



E-MiniT



F-MiniT



G-MiniT

自動キャップ開閉装置

EzDecap™ スクリューキャップ開閉システム



動画はこちら



日本語マニュアル

**デモ機
受付中!!**

スマートなデザインの自動キャップ開閉装置

EzDecap™ は、スクリューキャップマイクロチューブ・クライオチューブから 50mL の遠心管まで幅広い用途で、チューブのキャップを自動で開閉するお手軽なキャップ開閉装置です。特許出願中の独自の技術を用いており、キャップの落下エラーを低減し、片手で効率的なキャップ開閉が可能です。さまざまなチューブに対応した 4 つの動作モードを搭載し、かつ、コンパクトなデザインにより実験台のみならず、安全キャビネット内でも使用可能です。

◆ 業務効率の向上

特許出願中の独自の技術により、片手での操作を可能にし、日常業務を効率化します。

◆ 省スペースで設置可能

コンパクトなデザインで、実験台や安全キャビネット内で使用可能

◆ 様々な大きさのチューブに幅広く対応

クライオチューブから 50mL 遠心管まで、キャップグリッパーの交換不要で、様々な大きさのチューブに対応可能です。
適用範囲：キャップの直径 11 ~ 40mm

◆ 多彩な動作モード

様々なキャッピングおよびキャップのニーズに合わせて、4 つの異なる動作モードから選択可能です。

カタログ No.

BRDC-0000

1年保証

希望販売価格

¥198,000

キャンペーン中の参考価格

¥147,000

■ 構成：本体、電源コード、マニュアル、保証書

サイズ (W×D×H)	170×240×290mm
重量	3.0kg (Body : 0.9kg, Bracket : 2.1kg)
所要時間 (Cap/Decap)	約3秒
適用キャップの範囲	直径11 ~ 40mm
電源	Input : AC100-240V, 50/60Hz Output : DC9V, 4A

4オペレーションモード

1. Hold Cap モード

キャップを開ける→キャップを締める、を繰り返します。
※キャップを開けた際、キャップはグリッパーに保持されます。

2. Release Cap モード

キャップを開ける→キャップを締める、を繰り返します。
※キャップを開けた際、キャップはグリッパーから外れます。

3. Decap Only モード

連続でキャップを開けます。
※キャップを開けた際、キャップはグリッパーから外れます。

4. Cap Only モード

連続でキャップを締めます。

機器

ビヘット

リザーバー

チップ

チューブ&プレート

細胞培養

こんな商品もあります

CRYO

グローブ

電気泳動装置



MYGEL™ InstaView™ システム

myGel™ InstaView™には、ミニ電気泳動ゲルのキャスト、泳動、観察に必要なものがすべて揃っており、パワーサプライも内蔵されています

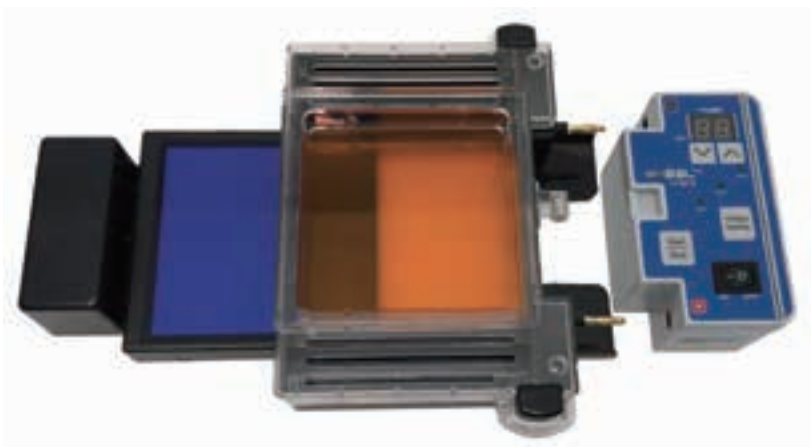

- ◆ ゲルタンクには、大型（10.5×10cm）または小型（10.5×6cm）のゲルトレイを1つ収容できます。
- ◆ 付属のトレイ、コーム、漏れ防止用キャストスタンドを使って、簡単にゲルを流し込むことができます。
- ◆ パワーサプライはゲルタンクに直接接続するため、リード線が不要で毎回確実に接続されます。
- ◆ 出力電圧は35V、50V、100Vに調整でき、泳動時間は最大99分まで設定できます。
- ◆ ゲルタンクとフタの間の磁気ロックにより、フタが適切に閉まっていない場合には装置に電流が流れるのを防ぎます。
- ◆ セットアップ完了後、ミニLEDトランスイルミネーターをタンクの下に所定の位置にスライドさせ、スイッチを入れるだけで、いつでもリアルタイムで泳動の様子を見ることができます。
- ◆ 波長465nmの青色光はDNAにダメージを与えることなく、SmartGlow™、SYBR™ Green、GelGreenなどの一般的な緑色蛍光染色を励起することが可能です。
- ◆ フタにはオレンジ色のフィルターが組み込まれているので、追加の装置や特殊なメガネなしでDNAバンドを確認することができます。
- ◆ 電気泳動後は、付属のイメージングエンクロージャーを使用し、簡単にスマートフォンで高解像度の画像を撮影することができます。
- ◆ 画像は電子メールで簡単に共有でき、印刷も可能です。



出力電圧	35V、50V、100V
タイマー	0-99分、連続
安全機能	磁気ロック
バッファー容量	230ml
トレイ容量	大 10.5×10cm (厚さ 0.5cm) 小 10.5×6cm (厚さ 0.5cm)
光源	青色LED, 465nm
サイズ (W×D×H)	255×210×140mm
重量	1.04kg
入力電圧	115V ~ 230V, 50/60Hz
保証	2年

● myGel™ InstaView™ Complete Electrophoresis System with Blue LED Illuminator

カタログ No.

E1201



希望販売価格
¥229,000

キャンペーン中の参考価格

→ **¥179,000**

カタログ No.	商品名	包装	希望販売価格
E1200-CS1	InstaView™ Electrophoresis System , Extra casting set	1式	¥11,300
E1101-COMB1	myGel™ Mini Electrophoresis System , Reversible Combs	1式	¥2,300
E1200-OC	InstaView™ Electrophoresis System, Orange filter cover for mini LED transilluminator	1式	¥9,300

*キャンペーン対象外

抗原賦活化装置

2100-Retriever



- ◆ 圧力鍋の原理で抗原の賦活化が容易
- ◆ 6個のチャンバーが装着可能 (18枚/チャンバー)
 - ・最大108枚のスライドを同時処理
 - ・6種類の異なるバッファーを同時に使用可能
- ◆ 形態の保存も良好
- ◆ 2時間半で作業完了 (加熱20分、冷却2時間以上)

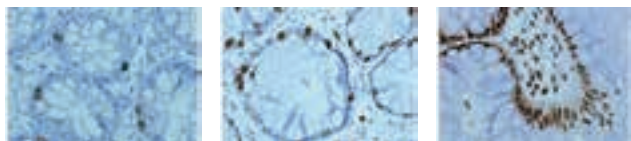

CD8 (mAb) PCNA (mAb) Ki-67 (antibody MIB1)



未処理 マイクロウェーブ使用 2100-Retriever 使用



● 2100-Retriever (スライドチャンバー 3個付)

カタログ No. 希望販売価格
R2100 **1**年保証 **¥839,000** *キャンペーン対象外
 包装：1式 大箱包装：なし

■ 構成：2100-Retriever本体、電源コード、スライドチャンバー×3、
 チャンバーポケット&フタ、クイックスタートガイド、マニュアル、保証書

● スライドチャンバー (3個入)

カタログ No. 希望販売価格
R21001 **¥64,500** *キャンペーン対象外
 包装：3個 (3個×1パック) 大箱包装：なし



*当ページ掲載商品は包装：1式、大箱包装：なしです。 *キャンペーン中の参考価格および希望販売価格は包装単位の価格です。大箱包装の価格ではありません。

機器

ビヘット

リザーバー

チップ

チューブ&プレート

細胞培養

こんな商品もあります

CRYO

グローブ

機器

ビヘット

リザーバー

チップ

チューブ&フレイト

細胞培養

こんな商品もあります

CRYO

グローブ

アスピレーター

VP-6PRO



小型軽量アスピレーションシステム

- ◆ オーバーフロー防止液面センサー内蔵
- ◆ 吸引速度の調整（9段階）が可能：最大 1.6L/分
- ◆ 小型軽量で静か
- ◆ オートクレーブ可能（本体を除く）

廃液ボトル容量	1L
吸引スピード	1.6L/分（最大）
真空ポンプ性能	6L/分
真空到達度	0.06MPa
スピード設定	9段階
サイズ（W×D×H）	150×150×260mm
重量	780g
電源	100-220V、50/60Hz
消費電力	10W



8 連ノズル標準付属

● VP-6PRO アスピレーター

カタログ No.

JOL22923

1年保証

希望販売価格

¥51,800

キャンペーン中の参考価格

→ **¥41,440**

- 構成：本体、廃液ボトル、ACアダプター、コネクター（200μLチップ用）、8連ノズル、ホルダー、エアフィルター、チューブ、マニュアル、保証書

カタログNo.	商品名	包装	希望販売価格
JOL22923-8PIN	VP-6PRO 用 8 連ノズル	1個（1個×1パック）	¥11,500
JOL22923-SC	VP-6PRO 用コネクター（200μLチップ用）	1個（1個×1パック）	¥5,800
JOL22923-BOT	VP-6PRO 用廃液ボトル	1個（1個×1パック）	¥7,700
JOL22923-FIL	VP-6PRO 用エアフィルター	5個（1個×5パック）	¥2,000

*キャンペーン対象外

👍 **ここがイチオシ!**
BM から買うと
お得宣言!

ビーエムからピペットパルプラスを購入するとお得宣言!!

ピペットパルプラスどれでも まとめて **5本以上** 購入いただくと更にお得!!

シングルでも

マルチでも

更にお求めやすく



**プライス
 ダウン!**



例えば・・・

PALP-2

1本あたり

5本まとめると

キャンペーン中の参考価格

¥34,000 → ¥23,800 → **¥23,000**

例えば・・・

PALP-8-10

1本あたり

5本まとめると

キャンペーン中の参考価格

¥83,000 → ¥58,000 → **¥57,000**

PALP-12-200

1本あたり

5本まとめると

キャンペーン中の参考価格

¥98,500 → ¥69,000 → **¥68,000**

こんなに

お得!! (例) 下記の組み合わせでご購入いただくと・・・

	キャンペーン中の参考価格	5本まとめると
PALP-2	¥34,000 → ¥23,800	→ ¥23,000
PALP-10	¥34,000 → ¥23,800	→ ¥23,000
PALP-20	¥32,000 → ¥22,400	→ ¥21,600
PALP-8-10	¥83,000 → ¥58,000	→ ¥57,000
PALP-12-200	¥98,500 → ¥69,000	→ ¥68,000
合計	¥281,500 → ¥197,000	→ ¥192,600

5本
 まとめて
**¥4,400も
 お得!!**

ピペット (マニュアル)

PipetPAL® plus シングルチャンネルピペット



●チップカラー表示

使用可能チップと同じ色をマーキングしているため、チップの選択が容易です。



●容量ロックシステム

ロック機能付きの容量ダイヤルのため、ピペティング作業時に目盛りがずれることを防ぎます。

●容易な容量設定

超精密直読式デジタルマイクロメーターを搭載しているため、容易かつ連続的に容量設定が行えます。プッシュボタン部分のノブは、安全グローブを装着したままでも容易に容量設定ができます。

●容量連続可変

片手で容量設定ができるため、不慮の容量設定ミスを防ぐことができます。



●紫外線耐性

紫外線に対し、耐久性のある材料で製造されており、紫外線照射で滅菌することができます。紫外線下に長時間置いていても、プラスチックは変質せず、退色もわずかです。

●チップエジェクターを装備

チップを取り外す際、チップの様々な形状に適合させるためにエジェクターの位置を上下に調整することができます。エジェクターは洗浄が可能で、取り外しが容易です。



3年保証

5本まとめた場合の1本あたりの価格

更にお求めやすく
プライスダウン!

カタログNo.	一目盛刻み	希望販売価格	キャンペーン中の参考価格
PALP-2	0.002 μ l	¥34,000 →	¥23,800 → ¥23,000
PALP-10	0.02 μ l	¥34,000 →	¥23,800 → ¥23,000
PALP-20	0.02 μ l	¥32,000 →	¥22,400 → ¥21,600
PALP-100	0.2 μ l	¥32,000 →	¥22,400 → ¥21,600
PALP-200	0.2 μ l	¥32,000 →	¥22,400 → ¥21,600
PALP-1000	2 μ l	¥32,000 →	¥22,400 → ¥21,600
PALP-5000	10 μ l	¥38,000 →	¥26,600 → ¥25,800
PALP-10ml	20 μ l	¥40,500 →	¥28,300 → ¥27,500

Model	Volume [μ l]	Accuracy [%]	Precision [%]	Fit to tips
PALP-2	Min. 0.2	\pm 12.0	\pm 6.0	10 μ l
	1.0	\pm 2.7	\pm 1.3	
	Max. 2.0	\pm 1.5	\pm 0.7	
PALP-10	Min. 0.5	\pm 4.0	\pm 2.8	10 μ l
	5.0	\pm 1.0	\pm 0.6	
	Max. 10.0	\pm 0.5	\pm 0.4	
PALP-20	Min. 2	\pm 3.0	\pm 1.5	200 μ l
	10	\pm 1.0	\pm 0.5	
	Max. 20	\pm 0.8	\pm 0.3	
PALP-100	Min. 10	\pm 1.6	\pm 0.80	200 μ l
	50	\pm 0.8	\pm 0.24	
	Max. 100	\pm 0.8	\pm 0.20	
PALP-200	Min. 20	\pm 1.2	\pm 0.60	200 μ l
	100	\pm 0.8	\pm 0.25	
	Max. 200	\pm 0.6	\pm 0.20	
PALP-250	Min. 50	\pm 1.0	\pm 0.4	300 μ l
	125	\pm 0.8	\pm 0.3	
	Max. 250	\pm 0.6	\pm 0.3	
PALP-1000	Min. 100	\pm 1.6	\pm 0.40	1000 μ l
	500	\pm 0.7	\pm 0.20	
	Max. 1000	\pm 0.6	\pm 0.15	
PALP-5000	Min. 1000	\pm 0.6	\pm 0.25	5000 μ l
	2500	\pm 0.6	\pm 0.20	
	Max. 5000	\pm 0.5	\pm 0.15	
PALP-10ml	Min. 1000	\pm 2.5	\pm 0.6	10000 μ l
	5000	\pm 0.8	\pm 0.3	
	Max. 10000	\pm 0.5	\pm 0.2	

ピペット (マニュアル)



PipetPAL® plus マルチチャンネルピペット

- 独自のノズルデザインとノズルムーブメントにより比類なき装着を実現しました。
- 各種マイクロプレート、PCRチューブ、PCRプレートピッチに対応
- ※ シングルチャンネルと特長は同じです。(チップエジェクターを除く)

● 疲れにくいデザイン設計

フィンガーレストデザインを採用しているため、長時間の使用による疲労感とストレスを低減させます。

● 360度エジェクター

ハンドルがどの方向を向いてもチップをエジェクトすることができます。



● チップコーン

各チップコーンは個別に可動するため、チップの脱着に要する力を軽減できます。



スムーズフィット

● オートクレープ滅菌可能

本体をまるごとオートクレープ滅菌することができます。通常のオートクレープ滅菌 (121℃ / 0.1Mpa / 20分) を行なった後も、点検および再校正が必要ありません。
※ シングルチャンネルはシャフトナットを緩めてから行って下さい。
※ マルチチャンネルはネジを緩めてから行って下さい。

● 性能保証

全商品に出荷時の性能を保証する適合認定書がついています。適合認定書には、性能検査条件、検査データの記入された性能検査結果が含まれています。3年保証



3年保証

5本まとめた場合の1本あたりの価格



カタログNo.	一目盛刻み	希望販売価格	キャンペーン中の参考価格
8 channel			
PALP-8-10	0.02 μ l	¥83,000 →	¥58,000 → ¥57,000
PALP-8-50	0.10 μ l	¥83,000 →	¥58,000 → ¥57,000
PALP-8-200	0.20 μ l	¥83,000 →	¥58,000 → ¥57,000
PALP-8-300	1.00 μ l	¥83,000 →	¥58,000 → ¥57,000
12 channel			
PALP-12-10	0.02 μ l	¥98,500 →	¥69,000 → ¥68,000
PALP-12-50	0.10 μ l	¥98,500 →	¥69,000 → ¥68,000
PALP-12-200	0.20 μ l	¥98,500 →	¥69,000 → ¥68,000
PALP-12-300	1.00 μ l	¥98,500 →	¥69,000 → ¥68,000

Model	Volume [μ l]	Accuracy [%]	Precision [%]	Fit to tips
8 channel				
PALP-8-10	Min 1	\pm 8.0	\pm 6.0	10 μ l
	Max 5	\pm 4.0	\pm 2.0	
PALP-8-50	Min 10	\pm 2.0	\pm 1.2	200 μ l
	Max 25	\pm 3.0	\pm 1.2	
PALP-8-200	Min 50	\pm 1.6	\pm 0.6	200 μ l 300 μ l
	Max 100	\pm 1.5	\pm 0.8	
PALP-8-300	Min 200	\pm 1.0	\pm 0.6	300 μ l
	Max 150	\pm 1.2	\pm 1.0	
PALP-12-10	Min 1	\pm 8.0	\pm 6.0	10 μ l
	Max 5	\pm 4.0	\pm 2.0	
PALP-12-50	Min 10	\pm 2.0	\pm 1.2	200 μ l
	Max 25	\pm 3.0	\pm 1.2	
PALP-12-200	Min 50	\pm 1.6	\pm 0.6	200 μ l 300 μ l
	Max 100	\pm 1.5	\pm 0.8	
PALP-12-300	Min 200	\pm 1.0	\pm 0.6	300 μ l
	Max 150	\pm 1.2	\pm 1.0	

ピペット (マニュアル)

Finnpipette デジタル シングルチャンネルピペット

thermo scientific

Finnpipette デジタルはロングランを誇る人気のマイクロピペットです。

人気の理由はスマートな軽量デザイン (シングル約 100g、8ch/12ch/16ch 約 200g) で特に女性の研究者の皆様にも最適です。更に高正確度、高精密度で高精度な分注を実現します。



- セーフティラベル**
 透明なケース内のセーフティラベルは使用目的や校正点検実施日を記入でき、識別に便利です。
- ユニークなフィンガーレスト**
 分注操作が安定し、分注時の疲労感を軽減するデザインです。
- クイック・クリック容量設定**
 操作中に設定容量のズレが生じません。また、着用されている手袋が挟まる、引っかかることもありません。
- ソフトタッチチップイジェクション**
 特別なギアメカニズムでチップイジェクトに必要な力を軽減します。
- 見やすいデジタルディスプレイ**
 ブラックバックに白い太字を採用し、容量が一目でわかるデザインです。
- フルオートクレーブ対応**
 ピペットを分解せずにもるごとオートクレーブにかけられます。(121℃、20分)
- 優れた耐久性材質**
 金属製パーツを最小限に抑え、耐久性に優れたプラスチックを材料に採用。これにより、軽量化と腐食体制を高めました。また、熱伝導性が低いため、ハンドリング時の持ち手の温度が分注性能に影響しません。
- 容易なIn-Labメンテナンス**
 シンプルな構造なのでお客様自身で容易に分解ができます。定期的なメンテナンスやサンプルを誤って吸い込んだ場合などのクリーニングが簡単に行えます。



3年保証

カタログNo.	容量範囲	一目盛刻み	希望販売価格	キャンペーン中の参考価格
BM4500000	0.2-2 μ l	0.01 μ l	¥31,700 →	¥22,190
BM4500010	0.5-10 μ l	0.1 μ l	¥31,700 →	¥22,190
BM4500080	2-20 μ l	0.1 μ l	¥28,960 →	¥20,300
BM4500110	10-100 μ l	1.0 μ l	¥28,960 →	¥20,300
BM4500090	20-200 μ l	1.0 μ l	¥28,960 →	¥20,300
BM4500120	100-1000 μ l	5.0 μ l	¥28,960 →	¥20,300
BM4500060	1000-5000 μ l	50.0 μ l	¥31,700 →	¥22,190
BM4500070	2000-10000 μ l	100.0 μ l	¥34,760 →	¥24,400

Model	検定容量		不正確度		不精密度		適合チップ
	[μ l]	[μ l]	[%]	[s.d. μ l]	[cv.%]	[μ l]	
BM4500000	Min	0.2	± 0.024	± 12.0	0.02	10.0	10
		1	± 0.035	± 3.5	0.035	3.5	
	Max	2	± 0.05	± 2.5	0.04	2.0	
BM4500010	Min	1	± 0.025	± 2.5	0.02	2.0	10
		5	± 0.10	± 2.0	0.05	1.0	
	Max	10	± 0.10	± 1.0	0.05	0.5	
BM4500080	Min	2	± 0.06	± 3.0	0.05	2.5	200
		10	± 0.15	± 1.5	0.07	0.7	
	Max	20	± 0.20	± 1.0	0.08	0.4	
BM4500110	Min	10	± 0.30	± 3.0	0.10	1.0	200
		50	± 0.60	± 1.2	0.20	0.4	
	Max	100	± 0.80	± 0.8	0.20	0.2	
BM4500090	Min	20	± 0.36	± 1.8	0.14	0.7	200
		100	± 1.00	± 1.0	0.40	0.4	
	Max	200	± 1.20	± 0.6	0.40	0.2	
BM4500120	Min	100	± 1.00	± 1.0	0.60	0.6	1000
		500	± 4.00	± 0.8	1.50	0.3	
	Max	1000	± 6.00	± 0.6	2.00	0.2	
BM4500060	Min	1000	± 8.00	± 0.8	3.0	0.3	5000
		2500	± 17.5	± 0.7	7.5	0.3	
	Max	5000	± 25.0	± 0.5	10.0	0.2	
BM4500070	Min	2000	± 20.0	± 1.0	6.0	0.3	10000
		5000	± 40.0	± 0.8	15.0	0.3	
	Max	10000	± 50.0	± 0.8	20.0	0.2	

ピペット (マニュアル)

Finnpipette デジタル マルチチャンネルピペット

thermo scientific



●グラビティデザイン

ピペット全体の重量をヘッドにある程度比重をおいたデザインにより、チップ装着、サンプル分注等のハンドリングが重力に大きく抵抗せずに行えます。

●スローカーブイジェクト

緩やかな湾曲を描いたイジェクターがチップイジェクト時に各ノズルごとイジェクトするデザインの為一度にイジェクトする(例: 8チャンネルであれば8本) 負荷がかからず、チップイジェクトに必要な力を軽減します。

3年保証

カタログNo.	容量範囲	一目盛刻み	希望販売価格	キャンペーン中の参考価格
8チャンネル				
BM4510000	0.5-10 μ l	0.1 μ l	¥125,420 →	¥87,800
BM4510020	5-50 μ l	0.5 μ l	¥125,420 →	¥87,800
BM4510030	50-300 μ l	5.0 μ l	¥125,420 →	¥87,800
12チャンネル				
BM4510040	5-50 μ l	0.5 μ l	¥144,120 →	¥87,800
16チャンネル				
BM4510070	5-50 μ l	0.5 μ l	¥187,160 →	¥131,000

Model	検定容量		不正確度		不精密度		適合チップ
	[μ l]	[μ l]	[%]	[s.d. μ l]	[cv.%]	[μ l]	
8チャンネル							
BM4510000	Min	1	± 0.12	± 12.0	0.08	8.0	10
		5	± 0.20	± 4.0	0.15	3.0	
	Max	10	± 0.24	± 2.4	0.16	1.6	
BM4510020	Min	5	± 0.25	± 5.0	0.10	2.0	200
		25	± 0.625	± 2.5	0.30	1.2	
	Max	50	± 0.75	± 1.5	0.35	0.7	
BM4510030	Min	50	± 2.3	± 4.6	0.75	1.5	300
		150	± 2.25	± 1.5	0.75	0.6	
	Max	300	± 3.0	± 1.0	0.90	0.3	
12チャンネル							
BM4510010	Min	1	± 0.12	± 12.0	0.08	8.0	10
		5	± 0.2	± 4.0	0.15	3.0	
	Max	10	± 0.24	± 2.4	0.16	1.6	
BM4510040	Min	5	± 0.25	± 5.0	0.10	2.0	200
		25	± 0.625	± 2.5	0.30	1.2	
	Max	50	± 0.75	± 1.5	0.35	0.7	
BM4510050	Min	50	± 2.3	± 4.6	0.75	1.5	300
		150	± 2.25	± 1.5	0.75	0.6	
	Max	300	± 3.0	± 1.0	0.90	0.3	
16チャンネル							
BM4510070	Min	5	± 0.25	± 5.0	0.10	2.0	50 μ l 専用
		25	± 0.625	± 2.5	0.30	1.2	
	Max	50	± 0.75	± 1.5	0.35	0.7	

*当ページ掲載商品は包装: 1式、大箱包装: なしです。 *キャンペーン中の参考価格および希望販売価格は包装単位の価格です。大箱包装の価格ではありません。

機器

ピペット

リザーバー

チップ

チューブ&プレート

細胞培養

こんな商品もあります

CRYO

グローブ

ピペット (マニュアル)

GeneX (ジーンエックス) シングル・8ch マルチチャンネルピペット



デモOK!

- ◆ 快適なピペッティング (エルゴノミックデザイン)
- ◆ 高精度、軽量、高耐久
- ◆ イジェクターの着脱が容易
- ◆ ピペットヘッドは360°回転可能
- ◆ 多様なチップに対応

**③本以上まとめて
お得キャンペーン!!**

シングル・マルチの種類を問わず、
合計3本以上でキャンペーン対象となります。

*1本でのご購入はキャンペーン対象外となります。



点検・校正の
ご依頼はこちら



1年保証

カタログNo.		希望販売価格	キャンペーン中の参考価格
シングルチャンネル			
GX-2.5	0.1-2.5uL	¥9,800	→ ¥7,840*
GX-10	0.5-10uL	¥9,800	→ ¥7,840*
GX-20	2-20uL	¥9,800	→ ¥7,840*
GX-200	20-200uL	¥9,800	→ ¥7,840*
GX-1000	100-1000uL	¥9,800	→ ¥7,840*

*3本以上まとめた場合の1本あたりの価格

カタログNo.		希望販売価格	キャンペーン中の参考価格
8チャンネル			
GX-8-10	0.5-10uL	¥42,800	→ ¥34,240*
GX-8-300	50-300uL	¥42,800	→ ¥34,240*
GX-8-1000	100-1000μL	¥42,800	→ ¥34,240*

*3本以上まとめた場合の1本あたりの価格

■ 構成：本体、マニュアル、保証書
※パーツ・消耗品の販売はございません。

	チャンネル	容量範囲	容量	正確度	精度/再現性	刻み	適合チップ
シングルチャンネルピペット							
GX-2.5	1-ch	0.1-2.5μL	2.5μL 1.25μL 0.25μL	±2.50% ±3.00% ±12.00%	2.00% 3.00% 6.00%	0.05μL	10μL
GX-10	1-ch	0.5-10 μL	10μL 5μL 1μL	±1.00% ±1.50% ±2.50%	0.80% 1.50% 1.50%	0.1μL	10μL
GX-20	1-ch	2-20μL	20μL 10μL 2μL	±0.90% ±1.20% ±3.00%	0.40% 1.00% 2.00%	0.5μL	200μL
GX-200	1-ch	20-200μL	200μL 100μL 20μL	±0.60% ±0.80% ±2.50%	0.20% 0.30% 0.80%	1μL	200μL & 300μL
GX-1000	1-ch	100-1000μL	1000μL 500μL 100μL	±0.60% ±0.70% ±2.00%	0.20% 0.25% 0.70%	5μL	1000μL
8ch マルチチャンネルピペット							
GX-8-10	8-ch	0.5-10μL	10μL 5μL 1μL	±1.50% ±2.50% ±4.00%	1.50% 2.50% 4.00%	0.1μL	10μL
GX-8-300	8-ch	50-300μL	300μL 150μL 50μL	±0.70% ±1.00% ±1.50%	0.25% 0.50% 0.80%	5μL	200μL* & 300μL
GX-8-1000	8-ch	100-1000μL	1000μL 500μL 100μL	±0.60% ±0.70% ±2.00%	0.20% 0.25% 0.70%	10μL	1000μL

*200μLチップをご使用の際はピペットへの吸い込みにご注意ください。
※オートクレーブ不可。

*当ページ掲載商品は包装：1式、大箱包装：なしです。 *キャンペーン中の参考価格および希望販売価格は包装単位の価格です。大箱包装の価格ではありません。

機器

ピペット

リザーバー

チップ

チューブ&プレート

細胞培養

こんな商品もあります

CRYO

グローブ

HIENAI シリーズ

HIENAI Mat / Tube / Plate Warmer

アルミマット保温装置

ひえない

HIENAI 検索

- ▶ 培地交換時の温度低下を防ぐアルミ保温装置です。
- ▶ クリーンベンチで使える廃棄が出ないコンパクトなサイズです。
- ▶ タイプは、マット・チューブ・プレートから選べます。

HIENAI Tube Warmer GX01



あらかじめ 37℃ で温めた培地をチューブに分注して使用してください。温めた培地の温度低下を防ぐことができます。

HIENAI Plate Warmer GX01



アッセイや培地交換での温度低下を抑えるために使用してください。培養中のプレートの温度低下を防ぎます。

HIENAI MAT 01R



クリーンベンチでの使用例

アルミマット表面全体を 37℃ に温め、最大 9 枚のプレートを載せることができます。

関連商品：HIENAI Glass Plate for Multiwell-plate



プレートのフタの結露を防ぐガラスプレートです。顕微鏡観察は、結露のないクリアな視野で可能です。

HIENAI BOX01 モバイルバッテリー駆動アルミ保温装置



コンパクトで軽く、持ち運べるボックス型のアルミ保温装置です。アルミ製の保温部は温度精度に優れ、 $37 \pm 0.5^\circ\text{C}$ にキープします。培養プレートがぴったり入るサイズで、2 枚分のプレートが入る市販のモバイルバッテリー※1 が使用でき、電源コードがなくどこでも使えます。

※1 モバイルバッテリーは付属しておりません。お客様でご用意ください。



コンパクトで軽く持ち運べます。



培養プレートがぴったり入ります。
※培養プレートを出し入れするときは蓋が開かないように気を付けてください。

人と科学のステキな未来へ

Inspiration for Life Science

コスモ・バイオグループは、生命科学に携わるすべての人に科学を届けるための機能的な組織となり、生命科学に携わるすべての皆様から信頼されるパートナーとして、生命科学の進歩の一助になります。コスモ・バイオ株式会社、ピーエム機器株式会社、COSMO BIO USA, Inc. は、コスモ・バイオグループです。



コスモ・バイオ株式会社
COSMO BIO Co., LTD.

機
器

ビ
ヘ
ット

リ
ザ
ー
バ
ー

チ
ツ
プ

チ
ュー
ブ
&
プ
レ
ー
ト

細
胞
培
養

こ
んな
商
品
も
あ
り
ま
す

C
R
Y
O

グ
ロ
ー
プ

機器

ピペッター

リザーバー

チップ

チューブ&プレート

細胞培養

こんな商品もあります

CRYO

グローブ

電動ピペッター

FASTPETTE PRO



- ◆ 人間工学に基づいて設計しているため、長時間のピペッティング作業による疲れを軽減させます。
- ◆ 0.5mlから100mlまでのピペットに対応しています。
- ◆ フィルター及びピペットホルダーはオートクレーブ可能です。
- ◆ 最高速度で、25mlを3.2秒で吸い上げる事ができます。
- ◆ フル充電で約2,000回ピペッティング可能
- ◆ 用途に合わせて4種類の操作モードが選べます。
- ◆ 壁掛け式専用チャージスタンド付

重量	220g(本体)
バッテリー	ニッケル水素電池
バッテリー使用時間	約8時間(充電時間：7～8時間)
フィルター	疎水性0.2μm
材質	ノーズコーン：ポリプロピレン ピペットホルダー：シリコン



充電しながら使用できます

カタログ No.

BMP-7 1年保証

希望販売価格

¥65,800

キャンペーン中の参考価格

→ **¥39,480**



■ 構成：ピペット本体、スタンド、0.2μm PTFEフィルター、電源ケーブル、マニュアル、保証書

電動ピペッター

BlueSwan™



- ◆ 自立型デザイン：ピペットをつけた状態で立てておけます。
- ◆ 軽量：たったの180g(バッテリー含む)
- ◆ 短時間充電：4時間の充電で約4,500回使用可能
- ◆ 充電しながらも使用可能
- ◆ 容易なスピード調整：スピードコントロールホイールと上段ボタンでスピード調整、下段ボタンを軽く押しして重力モードになります。
- ◆ バッテリーの消費量を3色で識別：青(フル充電)、紫(半分)、赤(少量)
- ◆ UV耐性

ピペット容量	1-100mlプラスチックピペット もしくはガラスピペット
最大吸引/吐出スピード	>7.5ml/秒
吐出モード	重力落下
スピードコントロール	連続、ホイールの回転による速さの調整
回数	約4,500回(25mlピペット使用時)
充電時間	約4時間
パワージャック	ミニUSB
フィルター	疎水性、Φ25mm、0.2μm
バッテリー	リチウムイオンポリマー 3.7V/1,100mAh
オートクレーブ	ノーズコーン、ピペットホルダー、フィルターのみ可
動作条件	5-40℃、0-85% RH
重量	180g(バッテリー含む)
電源	100-240VAC、50/60Hz、5V、2.0A



充電しながら使用できます

カタログ No.

BS01-1000 1年保証

希望販売価格

¥43,800

キャンペーン中の参考価格

→ **¥26,280**

■ 構成：ピペッター本体、リチウムイオンポリマーバッテリー、ウォールマウント、メンブレンフィルター(0.2μm)、電源ケーブル、マニュアル、保証書



電動ピペッター

電動ピペッター EP100PRO



軽量で使いやすい電動ピペットコントローラー

- ◆ 軽量：180g
- ◆ 1～100mLピペット（プラスチック、ガラス）に対応
- ◆ フル充電で8時間連続使用が可能
- ◆ テーブルトップスタンド標準付属

充電しながら
使用できます



吸引容量範囲	0.1～100mL
吸引スピード	5秒以下（25mL）
吸引スピード設定	6段階
排出モード	重力排出 / 強制排出
フィルター	45μm 疎水性メンブレン
タイマー設定範囲	1分～23時間59分
重量	180g
電源	100-240V、50/60Hz
消費電力	10W

カタログ No.	商品名	包装	希望販売価格	キャンペーン中の参考価格
JOL21008-1	EP100PRO 電動ピペッター スタンド付	1式	¥26,100	→ ¥19,800
JOL21008-HOL	EP100PRO用ピペットホルダー	1個（1個×1パック）	¥800	
JOL21008-NC	EP100PRO用ノーズコーン	1個（1個×1パック）	¥800	*キャンペーン対象外
JOL21008-FIL	EP100PRO用エアフィルター	5個（1個×5パック）	¥2,000	

■ 構成：本体、ACアダプター、エアフィルター（1個）、スタンド、マニュアル、保証書

プライスダウン実施商品のお知らせ

さまざまな商品をお得な価格でご提供いたします。

アウトレット商品

数量限定で当社で販売を終了した商品、メーカーで製造を中止した商品をお得な価格でご提供します。

詳しくは当社ホームページのアウトレット掲載品ページもしくは右記QRコードからご確認下さい。
アウトレットページ：<https://www.bmbio.com/shop/pages/bmoutlet.aspx>



機器

ピペット

リザーバー

チップ

チューブ&プレート

細胞培養

こんな商品もあります

CRYO

グローブ

リザーバー

BMBio リザーバー (エコノミカル)



DNase, RNase, Pyrogen Free

オートクレーブ不可

- ◆ ピペットで分注作業する際の容器
- ◆ マルチチャンネルピペット (~12ch) を使用するとき便利
- ◆ ディスポーザブルタイプ
- ◆ 個装滅菌タイプと使いやすい5枚滅菌タイプ
- ◆ DNase, RNase, Pyrogen Free Certificationの発行も可能

★マルチチャンネルピペットに最適!
★リーズナブルプライス!!



目盛
各リザーバーには目盛が付いていますので注ぐサンプル量の目安としてご利用いただけます。

4コーナーに注ぎ口
4コーナーにサンプル回収用の注ぎ口があり、リザーバーの向きを気にせず容易に回収が行えます。



V底をより深く



V底の先端部分をさらに深くしたことで、希少な少量サンプルの分注・回収が行いやすくなっています。

1レーン：25ml 25ml 目盛付

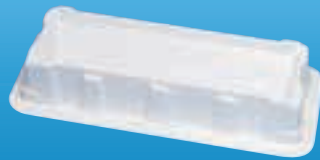

カタログ No. **BM-0851-1** 未滅菌 希望販売価格 ¥12,600 → **¥8,820 @¥88.2** キャンペーン中の参考価格
包装：100枚 (5枚×20パック) 大箱包装：100枚×4

BM-0852-1 電子滅菌 希望販売価格 ¥9,200 → **¥6,440 @¥128.8** キャンペーン中の参考価格
包装：50枚 (1枚個装×50パック) **個装** 大箱包装：50枚×4

材質：P.S
寸法：146×63×24.5mm (W×D×H)



最大容量各5mlの3レーン



少量のサンプルを分注する際に、各レーンにて最大5mlまで分注が可能です。

3レーン：25ml 25ml 目盛付

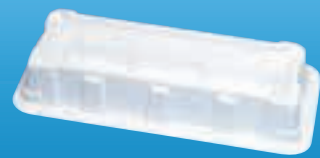

カタログ No. **BM-0853-3** 未滅菌 希望販売価格 ¥13,800 → **¥9,660 @¥96.6** キャンペーン中の参考価格
包装：100枚 (5枚×20パック) 大箱包装：100枚×4

BM-0853-2 電子滅菌 希望販売価格 ¥9,600 → **¥6,720 @¥134.4** キャンペーン中の参考価格
包装：50枚 (1枚個装×50パック) **個装** 大箱包装：50枚×4

材質：P.S
寸法：146×63×24.5mm (W×D×H)



幅広サイズの50mlリザーバー



あえて100mlリザーバーと同サイズにすることでサンプル液面が低くなり、安定した分注操作が行えます。

1レーン：50ml 25,50ml 目盛付

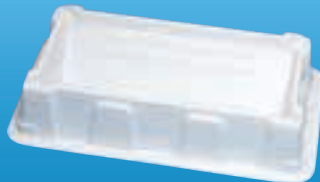

カタログ No. **BM-0851-2** 未滅菌 希望販売価格 ¥12,600 → **¥8,820 @¥88.2** キャンペーン中の参考価格
包装：100枚 (5枚×20パック) 大箱包装：100枚×4

BM-0852-5 電子滅菌 希望販売価格 ¥9,200 → **¥6,440 @¥128.8** キャンペーン中の参考価格
包装：50枚 (1枚個装×50パック) **個装** 大箱包装：50枚×4

材質：P.S
寸法：146×82.5×29mm (W×D×H)



分注・回収しやすいスロット構造



サンプルが減ってきてても溝に集まりやすいスロット構造により、分注・回収が行いやすくなっています。

1レーン：100ml 50,100ml 目盛付

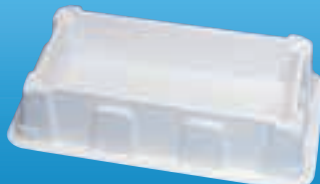

カタログ No. **BM-0851-3** 未滅菌 希望販売価格 ¥12,600 → **¥8,820 @¥88.2** キャンペーン中の参考価格
包装：100枚 (5枚×20パック) 大箱包装：100枚×4

BM-0852-3 電子滅菌 希望販売価格 ¥9,200 → **¥6,440 @¥128.8** キャンペーン中の参考価格
包装：50枚 (1枚個装×50パック) **個装** 大箱包装：50枚×4

材質：P.S
寸法：146×83×31mm (W×D×H)



注意：オートクレーブ不可

チップ

Tラックヒンジ (ラック入りチップ) & Q-One® 詰め替えチップ



QSP
Quality Scientific Plastics

DNase, RNase, Pyrogen, endotoxin Free オートクレーブ可能 (121℃, 15分)

-10μl 104シリーズ ショート 先端ストレート 目盛付 全長: 31.5mm

◆ 先端に2μlの目盛のある-10μlで最もスタンダードなタイプ



原寸大

30% OFF!

ピペット適合表はこちら

https://www.bmbio.com/pipette_compatibility/BM.html



カタログ No.	希望販売価格	キャンペーン中の参考価格
T104R-Q 未滅菌	¥6,300	→ ¥4,410 @¥4.6
T104RS-Q 電子滅菌	¥6,800	→ ¥4,760 @¥5.0

包装: 960本 (96本×10ラック) ラック 大箱包装: 960本×5

カタログ No.	希望販売価格	キャンペーン中の参考価格
T104RL-Q 未滅菌	¥5,100	→ ¥3,570 @¥3.7
T104RLS-Q 電子滅菌	¥5,900	→ ¥4,130 @¥4.3

包装: 960本 (96本×5プレート×2パック) 詰め替え 大箱包装: 960本×5

-10μl 102シリーズ ロング 先端ストレート 目盛付 全長: 46.0mm

◆ 1.5mlチューブ内にピペットが入らない様、全長を伸ばしたデザインのため、サンプルのコンタミネーションを防止。2, 5, 10, 20μlの目盛付



原寸大

-20μl 114シリーズ ロング 先端テーパード 全長: 46.0mm

◆ シャープな先端テーパードカットが特徴の最もスタンダードなタイプ



原寸大

カタログ No.	希望販売価格	キャンペーン中の参考価格
T102R-Q 未滅菌	¥6,500	→ ¥4,550 @¥4.7
T102RS-Q 電子滅菌	¥6,900	→ ¥4,830 @¥5.0

包装: 960本 (96本×10ラック) ラック 大箱包装: 960本×5

カタログ No.	希望販売価格	キャンペーン中の参考価格
T114R-Q 未滅菌	¥6,000	→ ¥4,200 @¥4.4
T114RS-Q 電子滅菌	¥6,500	→ ¥4,550 @¥4.7

包装: 960本 (96本×10ラック) ラック 大箱包装: 960本×5

Q-one® プレゼントキャンペーン実施中!!

～非接触詰め替えシステム～



https://www.bmbio.com/img/freepage/download/QSP_promotion.pdf

機器

ピペット

リザーバー

チップ

チューブ&プレート

細胞培養

こんな商品もあります

CRYO

グローブ

チップ

Tラックヒンジ (ラック入りチップ) & Q-One® 詰め替えチップ

QSP
Quality Scientific Plastics

DNase, RNase, Pyrogen, endotoxin Free オートクレーブ可能 (121℃, 15分)

-200μl 110NEWシリーズ

先端
ストレート

全長：50.0mm

◆ 最高の液切れを達成したチップ。様々なピペットにスムーズにフィッティングする、売上実績No.1のイエローチップ



原寸大

30%
OFF!



ピペット適合表は
こちら

https://www.bmbio.com/pipette_compatibility/BM.html



カタログ No.	希望販売価格	キャンペーン中の参考価格
T110R-NEW	未滅菌 ¥6,000	→ ¥4,200 @¥4.4
T110RS-NEW	電子滅菌 ¥6,500	→ ¥4,550 @¥4.7
包装：960本 (96本×10ラック) ラック 大箱包装：960本×5		

カタログ No.	希望販売価格	キャンペーン中の参考価格
110RL-NEW	未滅菌 ¥5,100	→ ¥3,570 @¥3.7
110RLS-NEW	電子滅菌 ¥5,800	→ ¥4,060 @¥4.2
包装：960本 (96本×5プレート×2パック) 詰め替え 大箱包装：960本×5		

-200μl TW110Nシリーズ

先端
ストレート

全長：50.0mm

◆ 極薄・ストレート形状で好評のあるチップ



原寸大

カタログ No.	希望販売価格	キャンペーン中の参考価格
TTW110RN-Q	未滅菌 ¥6,300	→ ¥4,410 @¥4.6
TTW110RNS-Q	電子滅菌 ¥6,500	→ ¥4,550 @¥4.7
包装：960本 (96本×10ラック) ラック 大箱包装：960本×5		

カタログ No.	希望販売価格	キャンペーン中の参考価格
TTW110RLN-Q	未滅菌 ¥5,100	→ ¥3,570 @¥3.7
TTW110RLNS-Q	電子滅菌 ¥6,000	→ ¥4,200 @¥4.4
包装：960本 (96本×5プレート×2パック) 詰め替え 大箱包装：960本×5		

-200μl 113-Gシリーズ

先端
テーパ

目盛付
50
100

全長：51.0mm

◆ 先端テーパカットにより、分注時にサンプルがチップ外壁に付きにくいイエローチップ。50, 100, 200μlの目盛付

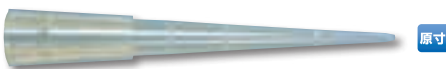

原寸大

カタログ No.	希望販売価格	キャンペーン中の参考価格
T113R-Q	未滅菌 ¥6,100	→ ¥4,270 @¥4.4
T113RS-Q	電子滅菌 ¥6,600	→ ¥4,620 @¥4.8
包装：960本 (96本×10ラック) ラック 大箱包装：960本×5		

カタログ No.	希望販売価格	キャンペーン中の参考価格
T113RL-Q	未滅菌 ¥5,100	→ ¥3,570 @¥3.7
T113RLS-Q	電子滅菌 ¥5,800	→ ¥4,060 @¥4.2
包装：960本 (96本×5プレート×2パック) 詰め替え 大箱包装：960本×5		

-200μl 113-GNシリーズ

先端
テーパ

目盛付
50
100

全長：51.0mm

◆ 先端テーパカットにより、分注時にサンプルがチップ外壁に付きにくい上、色がナチュラルなのでサンプルの目視に最適。50, 100, 200μlの目盛付



原寸大

カタログ No.	希望販売価格	キャンペーン中の参考価格
T113RN-Q	未滅菌 ¥6,100	→ ¥4,270 @¥4.4
T113RNS-Q	電子滅菌 ¥6,600	→ ¥4,620 @¥4.8
包装：960本 (96本×10ラック) ラック 大箱包装：960本×5		

カタログ No.	希望販売価格	キャンペーン中の参考価格
T113RLN-Q	未滅菌 ¥5,100	→ ¥3,570 @¥3.7
T113RLNS-Q	電子滅菌 ¥5,800	→ ¥4,060 @¥4.2
包装：960本 (96本×5プレート×2パック) 詰め替え 大箱包装：960本×5		

チップ

Tラックヒンジ (ラック入りチップ) & Q-One® 詰め替えチップ



DNase, RNase, Pyrogen, endotoxin Free オートクレーブ可能 (121℃, 15分)

-1250μl 112-XLシリーズ 全長: 89.0mm

30% OFF!

ピペット適合表は [こちら](https://www.bmbio.com/pipette_compatibility/BM.html)

https://www.bmbio.com/pipette_compatibility/BM.html



- ◆ ロングタイプ
- ◆ 先端テーパークットにより、分注時にサンプルがチップ外壁に付きにくいチップ。100, 200, 500, 1000μlの目盛付



原寸大

カタログ No.	希望販売価格	キャンペーン中の参考価格
T112XLR-Q	¥8,400	→ ¥5,880 @¥6.1
T112XLR-S-Q	¥9,400	→ ¥6,580 @¥6.9
包装: 960本 (96本×10ラック) 大箱包装: 960本×5		

カタログ No.	希望販売価格	キャンペーン中の参考価格
T112XLR-L-Q	¥6,600	→ ¥4,620 @¥4.8
T112XLR-L-S-Q	¥7,700	→ ¥5,390 @¥5.6
包装: 960本 (96本×5プレート×2パック) 大箱包装: 960本×5		

-1250μl 112-NXLシリーズ 全長: 89.0mm

- ◆ ロングタイプ
- ◆ 先端テーパークットにより、分注時にサンプルがチップ外壁に付きにくい上、色がナチュラルなのでサンプルの目視に最適。100, 200, 500, 1000μlの目盛付



原寸大

カタログ No.	希望販売価格	キャンペーン中の参考価格
T112NXL-R-Q	¥8,400	→ ¥5,880 @¥6.1
T112NXL-R-S-Q	¥9,400	→ ¥6,580 @¥6.9
包装: 960本 (96本×10ラック) 大箱包装: 960本×5		

カタログ No.	希望販売価格	キャンペーン中の参考価格
T112NXL-R-L-Q	¥6,600	→ ¥4,620 @¥4.8
T112NXL-R-L-S-Q	¥7,700	→ ¥5,390 @¥5.6
包装: 960本 (96本×5プレート×2パック) 大箱包装: 960本×5		

Q-one® プレゼントキャンペーン実施中!!

～非接触詰め替えシステム～



https://www.bmbio.com/img/freepage/download/QSP_promotion.pdf

*キャンペーン中の参考価格および希望販売価格は包装単位の価格です。大箱包装の価格ではありません。

機器

ピペット

リザーバー

チップ

チューブ&プレート

細胞培養

こんな商品もあります

CRYO

グローブ

チップ

QSP ファーストクラスフィルター付チップ・ラック

QSP
Quality Scientific Plastics

DNase, RNase, Pyrogen, endotoxin Free

オートクレーブ不可

親水性フィルター自体がミストを保持し、エアロゾルからクロスコンタミを防ぎます。オーバーフローは防げませんので、慎重なピペティング操作を行って下さい。

30% OFF!



ピペット適合表はこちら

https://www.bmbio.com/pipette_compatibility/BM.html



-10μl



全長：31.5mm 目盛：2μl



原寸大

-10μl



全長：46.0mm



原寸大

-10μl



全長：46.0mm 目盛：2, 5, 10μl



原寸大

-20μl



全長：46.0mm



原寸大

-20μl



全長：51.0mm



原寸大

-100μl



全長：51.0mm



原寸大

-200μl



全長：59.0mm 目盛：10, 50, 100, 200μl



原寸大

-200μl



全長：50.0mm 目盛：50, 100, 200μl



原寸大

**マルチフィットデザイン
マルチチャンネル
ピペットに最適!!**

-1000μl



全長：89.0mm 目盛：100, 200, 500, 1000μl



原寸大

カタログ No.

TF104-10-Q 電子滅菌

希望販売価格

¥13,700

キャンペーン中の参考価格

→ **¥9,590 @¥10.0**

包装：960本 (96本×10ラック) 大箱包装：960本×5

◆ -10μlで最もスタンダードなタイプ。

TF114-10-Q 電子滅菌

¥13,700

→ **¥9,590 @¥10.0**

包装：960本 (96本×10ラック) 大箱包装：960本×5

◆ 主に エッペンドルフ社 対応の-10μlチップ

TF102-10-Q 電子滅菌

¥13,700

→ **¥9,590 @¥10.0**

包装：960本 (96本×10ラック) 大箱包装：960本×5

◆ -10μlのロングタイプ
◆ 1.5mlチューブ内にピペットが入らないように全長を伸ばしたデザインのため、サンプルのコンタミネーションを防止

TF114-20-Q 電子滅菌

¥14,000

→ **¥9,800 @¥10.2**

包装：960本 (96本×10ラック) 大箱包装：960本×5

◆ 主に エッペンドルフ社 対応の-20μlチップ

◆ シャープな先端テーパークットの最もスタンダードなタイプ

TF113-20-Q 電子滅菌

¥13,700

→ **¥9,590 @¥10.0**

包装：960本 (96本×10ラック) 大箱包装：960本×5

◆ -20μlで最もスタンダードなタイプ

TF113-100-Q 電子滅菌

¥13,700

→ **¥9,590 @¥10.0**

包装：960本 (96本×10ラック) 大箱包装：960本×5

◆ 使用できるピペットが多い-100μlのスタンダードタイプ

TF108-200-Q 電子滅菌

¥13,700

→ **¥9,590 @¥10.0**

包装：960本 (96本×10ラック) 大箱包装：960本×5

◆ 使用できるピペットが多い-200μlのスタンダードタイプ

TF140-200-Q 電子滅菌

¥13,700

→ **¥9,590 @¥10.0**

包装：960本 (96本×10ラック) 大箱包装：960本×5

◆ -200μlのスタンダードタイプ

TF112-1000-Q 電子滅菌

¥13,700

→ **¥9,590 @¥10.0**

包装：960本 (96本×10ラック) 大箱包装：960本×5

◆ -1000μlのスリムデザインタイプ

ラック包装はイーजीピールオフシュリンクを採用

シュリンク中心にある帯を片手で引っぱり、両側に開けば簡単にビニールを取ることができます。



**使いやすい
ラック**



チップ

QSP バルクチップ & 詰め替えチップ・ラックチップ

QSP
Quality Scientific Plastics

DNase, RNase, Pyrogen, endotoxin Free オートクレーブ可能 (121℃, 15分)

30% OFF!

ピペット適合表は
こちら

https://www.bmbio.com/pipette_compatibility/BM.html



-10μl ショート 先端スリット 目盛付 全長: 31.5mm 目盛: 2μl

◆ 先端に2μlの目盛のある-10μlで最もスタンダードなタイプ



原寸大



カタログ No.

104-Q 未滅菌

希望販売価格

¥3,000

キャンペーン中の参考価格

¥2,100 @¥2.1

包装: 1,000本 (1,000本×1パック) **バルク** 大箱包装: 1,000本×10

H-104-96RS-LR-Q 電子滅菌 ¥7,400 → **¥5,180 @¥5.4**

包装: 960本 (96本×10ラック) **ラック** 大箱包装: 960本×5

-10μl ロング 先端スリット 目盛付 全長: 46.0mm 目盛: 2, 5, 10, 20μl

◆ 1.5mlチューブ内にピペットが入らない様、全長を伸ばしたデザインのため、サンプルのコンタミネーションを防止。



原寸大

カタログ No.

102-Q 未滅菌

希望販売価格

¥3,100

キャンペーン中の参考価格

¥2,170 @¥2.2

包装: 1,000本 (1,000本×1パック) **バルク** 大箱包装: 1,000本×10

-20μl ロング 先端テーパード 全長: 46.0mm

◆ シャープな先端テーパードカットが特徴の最もスタンダードなタイプ



原寸大

カタログ No.

114-Q 未滅菌

希望販売価格

¥3,000

キャンペーン中の参考価格

¥2,100 @¥2.1

包装: 1,000本 (1,000本×1パック) **バルク** 大箱包装: 1,000本×10

-200μl 先端スリット 全長: 50.0mm

◆ 最高の液切れを追求したチップ。様々なピペットにスムーズにフィッティングする、売上実績No.1のイエローチップ



原寸大



カタログ No.

110NEW 未滅菌

希望販売価格

¥2,800

キャンペーン中の参考価格

¥1,960 @¥2.0

包装: 1,000本 (1,000本×1パック) **バルク** 大箱包装: 1,000本×10

HRI-110NEW 未滅菌 ¥26,300 → **¥18,410 @¥3.8**

包装: 4800本 (96本×50プレート) **詰め替え** 大箱包装: -

-200μl 先端スリット 全長: 50.0mm

◆ 20年以上愛用され続けておりますスタンダードなイエローチップです。

※ご注文の際は「110-CLASSIC」とご指定ください。



原寸大



カタログ No.

110-CLASSIC 未滅菌

希望販売価格

¥2,700

キャンペーン中の参考価格

¥1,890 @¥1.9

包装: 1,000本 (1,000本×1パック) **バルク** 大箱包装: 1,000本×10

110-96R-CLASSIC 未滅菌 ¥6,000 → **¥4,200 @¥4.4**

包装: 960本 (96本×10ラック) **ラック** 大箱包装: 960本×5

110-96RS-CLASSIC 電子滅菌 ¥6,500 → **¥4,550 @¥4.7**

包装: 960本 (96本×10ラック) **ラック** 大箱包装: 960本×5

-200μl 先端スリット 全長: 50.0mm

◆ シンプルなスタンダードデザインです。

◆ 色もナチュラルで、サンプルの目視に最適です。

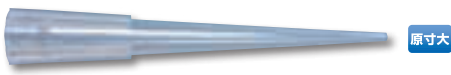

原寸大



カタログ No.

110-N-Q 未滅菌

希望販売価格

¥2,800

キャンペーン中の参考価格

¥1,960 @¥2.0

包装: 1,000本 (1,000本×1パック) **バルク** 大箱包装: 1,000本×10

110-96RN-Q 未滅菌 ¥6,000 → **¥4,200 @¥4.4**

包装: 960本 (96本×10ラック) **ラック** 大箱包装: 960本×5

110-96RNS-Q 電子滅菌 ¥6,500 → **¥4,550 @¥4.7**

包装: 960本 (96本×10ラック) **ラック** 大箱包装: 960本×5

チップ

QSP バルクチップ & ラックチップ



DNase, RNase, Pyrogen, endotoxin Free オートクレーブ可能 (121℃, 15分)

30% OFF!



ピペット適合表は
こちら

https://www.bmbio.com/pipette_compatibility/BM.html



機器

ピペット

リザーバー

チップ

チューブ&プレート

細胞培養

こんな商品もあります

CRYO

グローブ

-200μl



全長：51.0mm 目盛：50, 100, 200μl



原寸大

カタログ No.

113-G-Q 未滅菌

希望販売価格

¥3,100

キャンペーン中の参考価格

→ **¥2,170 @¥2.2**

包装：1,000本 (1,000本×1パック) **バルク** 大箱包装：1,000本×10

-200μl



全長：51.0mm 目盛：50, 100, 200μl



原寸大

カタログ No.

113-GN-Q 未滅菌

希望販売価格

¥3,100

キャンペーン中の参考価格

→ **¥2,170 @¥2.2**

包装：1,000本 (1,000本×1パック) **バルク** 大箱包装：1,000本×10

-300μl



全長：59.0mm 目盛：10, 50, 100, 200μl

◆ 目盛付きでサンプルの目視に最適



原寸大

(ノーマルラック)

カタログ No.

108-G-Q 未滅菌

希望販売価格

¥3,600

キャンペーン中の参考価格

→ **¥2,520 @¥2.5**

包装：1,000本 (1,000本×1パック) **バルク** 大箱包装：1,000本×10

108-96RG-Q 未滅菌

¥6,300

→ **¥4,410 @¥4.6**

包装：960本 (96本×10ラック) **ラック** 大箱包装：960本×5

108-96RGS-Q 電子滅菌

¥6,600

→ **¥4,620 @¥4.8**

包装：960本 (96本×10ラック) **ラック** 大箱包装：960本×5

-1000μl



全長：71.0mm

◆ 様々なシングルピペットに兼用できる最もスタンダードなブルーチップ



原寸大



(ノーマルラック) (ヒンジラック)

カタログ No.

111-Q 未滅菌

希望販売価格

¥3,200

キャンペーン中の参考価格

→ **¥2,240 @¥2.2**

包装：1,000本 (1,000本×1パック) **バルク** 大箱包装：1,000本×10

111-R100-Q 未滅菌

¥6,900

→ **¥4,830 @¥4.8**

包装：1,000本 (100本×10ラック) **ラック** 大箱包装：1,000本×5

111-R100S-Q 電子滅菌

¥7,800

→ **¥5,460 @¥5.5**

包装：1,000本 (100本×10ラック) **ラック** 大箱包装：1,000本×5

H-111-R100S-Q 電子滅菌

¥7,500

→ **¥5,250 @¥5.3**

包装：1,000本 (100本×10ラック) **ラック** 大箱包装：1,000本×5

-1000μl



全長：71.0mm

◆ 様々なシングルピペットに兼用できる最もスタンダードなタイプで、色がナチュラルなのでサンプルの目視に最適



原寸大

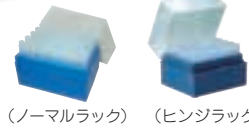

(ノーマルラック) (ヒンジラック)

カタログ No.

111-N-Q 未滅菌

希望販売価格

¥3,200

キャンペーン中の参考価格

→ **¥2,240 @¥2.2**

包装：1,000本 (1,000本×1パック) **バルク** 大箱包装：1,000本×10

111-R100N-Q 未滅菌

¥6,900

→ **¥4,830 @¥4.8**

包装：1,000本 (100本×10ラック) **ラック** 大箱包装：1,000本×5

111-R100NS-Q 電子滅菌

¥7,800

→ **¥5,460 @¥5.5**

包装：1,000本 (100本×10ラック) **ラック** 大箱包装：1,000本×5

チップ

QSP バルクチップ & ラックチップ



DNase, RNase, Pyrogen, endotoxin Free オートクレーブ可能 (121℃, 15分)

30% OFF!

ピペット適合表はこちら
https://www.bmbio.com/pipette_compatibility/BM.html

-1000μl 全長: 70.5mm 目盛: 250, 500, 1000μl

◆ 独特な太線の目盛で液量を確認しやすくなっています。



カタログ No. **112-G-Q** 希望販売価格 ~~¥3,500~~ → **¥2,450 @¥2.5** キャンペーン中の参考価格
 包装: 1,000本 (1,000本×1パック)
 大箱包装: 1,000本×10

カタログ No. **112-R100GS-Q** 希望販売価格 ~~¥8,300~~ → **¥5,810 @¥5.8**
 包装: 1,000本 (100本×10ラック)
 大箱包装: 1,000本×5

-1000μl 全長: 70.5mm 目盛: 250, 500, 1000μl

◆ 独特な太線の目盛で液量を確認しやすくなっています。

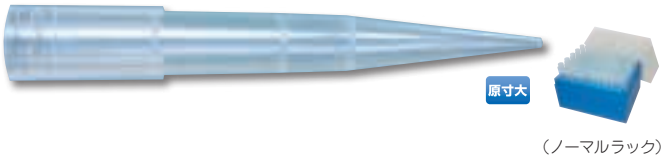

カタログ No. **112-GN-Q** 希望販売価格 ~~¥3,500~~ → **¥2,450 @¥2.5** キャンペーン中の参考価格
 包装: 1,000本 (1,000本×1パック)
 大箱包装: 1,000本×10

カタログ No. **112-R100GNS-Q** 希望販売価格 ~~¥8,100~~ → **¥5,670 @¥5.7**
 包装: 1,000本 (100本×10ラック)
 大箱包装: 1,000本×5

-1250μl 全長: 89.0mm 目盛: 100, 200, 500, 1000μl

◆ ロングタイプ
 ◆ 先端テーパカットにより、分注時にサンプルがチップ外壁に付きにくいチップ



カタログ No. **112-XL-Q** 希望販売価格 ~~¥4,300~~ → **¥3,010 @¥3.0** キャンペーン中の参考価格
 包装: 1,000本 (1,000本×1パック)
 大箱包装: 1,000本×10

-1250μl 全長: 89.0mm 目盛: 100, 200, 500, 1000μl

◆ ロングタイプ
 ◆ 先端テーパカットにより、分注時にサンプルがチップ外壁に付きにくい上、色がナチュラルなのでサンプルの目視に最適



カタログ No. **112-NXL-Q** 希望販売価格 ~~¥4,300~~ → **¥3,010 @¥3.0** キャンペーン中の参考価格
 包装: 1,000本 (1,000本×1パック)
 大箱包装: 1,000本×10

**空ラックが
お買い得!!**

QSPバルクチップ用空ラック (インサート付)

● 10μl用

カタログ No. **T10ERINSERT-Q**
 希望販売価格 ~~¥4,700~~ → **¥3,290 @¥329** キャンペーン中の参考価格
 包装: 10個 (10個×1パック)
 大箱包装: 10個×5

● 200μl用

カタログ No. **T200ERINSERT-Q**
 希望販売価格 ~~¥4,400~~ → **¥3,080 @¥308** キャンペーン中の参考価格
 包装: 10個 (10個×1パック)
 大箱包装: 10個×5

● 1250μl用

カタログ No. **T1000ERINSERT-Q**
 希望販売価格 ~~¥5,000~~ → **¥3,500 @¥350** キャンペーン中の参考価格
 包装: 10個 (10個×1パック)
 大箱包装: 10個×5
 ※112-XL, 112-NXLチップ用

*キャンペーン中の参考価格および希望販売価格は包装単位の価格です。大箱包装の価格ではありません。

機器

ピペット

リザーバー

チップ

チューブ&プレート

細胞培養

こんな商品もあります

CRYO

グローブ



チップ

フィット感の高い プラチナ柔チップ<低吸着タイプ>



DNase, RNase, Pyrogen, endotoxin Free

オートクレーブ可能 (121℃, 15分)



ピペット適合表は
こちら

https://www.bmbio.com/pipette_compatibility/BM.html



-10μl



全長：45.7mm 目盛：2, 10μl



カタログ No.

希望販売価格

キャンペーン中の参考価格

WE10



包装：1,000本 (1,000本×1パック)
大箱包装：1,000本×10



¥3,800

→ **¥2,660** @¥2.7

WE10-RL



包装：960本 (96本×10プレート)
大箱包装：960本×5



¥7,600

→ **¥5,320** @¥5.5

WE10-RS



包装：960本 (96本×10ラック)
大箱包装：960本×5



¥9,700

→ **¥6,790** @¥7.1

-200μl



全長：50.8mm 目盛：10, 50, 100μl



カタログ No.

希望販売価格

キャンペーン中の参考価格

WE200



包装：1,000本 (1,000本×1パック)
大箱包装：1,000本×10



¥3,500

→ **¥2,450** @¥2.5

WE200-RL



包装：960本 (96本×10プレート)
大箱包装：960本×5



¥7,100

→ **¥4,970** @¥5.2

WE200-RS



包装：960本 (96本×10ラック)
大箱包装：960本×5



¥10,000

→ **¥7,000** @¥7.3

-300μl



全長：59.4mm 目盛：10, 50, 100μl



カタログ No.

希望販売価格

キャンペーン中の参考価格

WE300



包装：1,000本 (1,000本×1パック)
大箱包装：1,000本×10



¥4,100

→ **¥2,870** @¥2.9

WE300-RL



包装：960本 (96本×10プレート)
大箱包装：960本×5



¥8,000

→ **¥5,600** @¥5.8

WE300-RS



包装：960本 (96本×10ラック)
大箱包装：960本×5



¥9,800

→ **¥6,860** @¥7.1

-1000μl



全長：98.3mm 目盛：200, 500, 1000μl



カタログ No.

希望販売価格

キャンペーン中の参考価格

WE1000



包装：768本 (768本×1パック)
大箱包装：768本×10



¥4,700

→ **¥3,290** @¥4.3

WE1000-RL



包装：768本 (96本×8プレート)
大箱包装：768本×5



¥8,100

→ **¥5,670** @¥7.4

WE1000-RS



包装：768本 (96本×8ラック)
大箱包装：768本×5



¥10,500

→ **¥7,350** @¥9.6

機器

ピペット

リザーバー

チップ

チューブ&プレート

細胞培養

こんな商品もあります

CRYO

グローブ



チップ



フィット感の高い プラチナ柔チップ〈低吸着タイプ〉

プラチナ柔チップ用空ラック

*詰め替え用を使用する場合は、付属のプレートを外してご使用ください

1ラック
¥167.6



● 10μl用

カタログ No.

WE10-ERI 未滅菌

希望販売価格

キャンペーン中の参考価格

¥6,600 → **¥1,676 @¥167.6**

包装：10個（10個×1パック） **空ラック**

1ラック
¥167.6



● 200/300μl用

カタログ No.

WE200-ERI 未滅菌

希望販売価格

キャンペーン中の参考価格

¥6,600 → **¥1,676 @¥167.6**

包装：10個（10個×1パック） **空ラック**

1ラック
¥209.5



● 1000μl用

カタログ No.

WE1000-ERI 未滅菌

希望販売価格

キャンペーン中の参考価格

¥6,600 → **¥1,676 @¥209.5**

包装：8個（8個×1パック） **空ラック**

バルク
（フィルターなし）



開閉が便利なチャック袋

リフィル
（フィルターなし）



詰め替え簡単！
省スペース！ゴミ削減！

ラック
（フィルター付・なし）



開閉が便利なヒンジ式ラック
（ロック付き）

プラチナ柔らかチップ 詰め替えキャンペーン実施中！！



https://www.bmbio.com/img/freepage/download/nyu_promotion.pdf

*キャンペーン中の参考価格および希望販売価格は包装単位の価格です。大箱包装の価格ではありません。

機器

ビヘット

リザーバー

チップ

チューブ&プレート

細胞培養

こんな商品もあります

CRYO

グローブ



チップ

フィット感の高い プラチナ柔フィルター付チップ〈低吸着タイプ〉



DNase, RNase, Pyrogen, endotoxin Free

オートクレーブ不可



ピペット適合表は
こちら



https://www.bmbio.com/pipette_compatibility/BM.html

機器

ピペット

リザーバー

チップ

チューブ&プレート

細胞培養

こんな商品もあります

CRYO

グローブ

-10μl

ロング
先端
ストレート

目盛付
10
1000

Soft Fit
ソフトフィット

ウルトラ
クリア

全長：45.7mm 目盛：2, 10μl



原寸大



カタログ No.

希望販売価格

キャンペーン中の参考価格

WEF-10RS 電子滅菌

¥18,900

→ **¥13,230** @¥13.8

包装：960本 (96本×10ラック) ラック

大箱包装：960本×5

-20μl

先端
ストレート

目盛付
10
1000

Soft Fit
ソフトフィット

ウルトラ
クリア

全長：50.8mm 目盛：10μl



原寸大



カタログ No.

希望販売価格

キャンペーン中の参考価格

WEF-20RS 電子滅菌

¥18,900

→ **¥13,230** @¥13.8

包装：960本 (96本×10ラック) ラック

大箱包装：960本×5

-100μl

先端
ストレート

目盛付
10
1000

Soft Fit
ソフトフィット

ウルトラ
クリア

全長：59.4mm 目盛：10, 50, 100μl



原寸大



カタログ No.

希望販売価格

キャンペーン中の参考価格

WEF-100RS 電子滅菌

¥18,900

→ **¥13,230** @¥13.8

包装：960本 (96本×10ラック) ラック

大箱包装：960本×5

-200μl

先端
ストレート

目盛付
10
1000

Soft Fit
ソフトフィット

ウルトラ
クリア

全長：59.4mm 目盛：10, 50, 100μl



原寸大



カタログ No.

希望販売価格

キャンペーン中の参考価格

WEF-200RS 電子滅菌

¥18,900

→ **¥13,230** @¥13.8

包装：960本 (96本×10ラック) ラック

大箱包装：960本×5

-1000μl

ロング
先端
ストレート

目盛付
10
1000

Soft Fit
ソフトフィット

ウルトラ
クリア

全長：98.3mm 目盛：200, 500, 1000μl



原寸大



カタログ No.

希望販売価格

キャンペーン中の参考価格

WEF-1000RS 電子滅菌

¥18,900

→ **¥13,230** @¥17.2

包装：768本 (96本×8ラック) ラック

大箱包装：768本×5

チップ

経済的! エコミカルチップ



DNase, RNase, Pyrogen, endotoxin Free オートクレーブ可能 (121℃, 15分)

- エコミカルプライス
- わずかな力でスムーズフィットするチップ成型



-10μl ショート 先端ストレート 全長: 31.6mm

◆ 10μlショート of the standard type



カタログNo. 希望販売価格 **キャンペーン中の参考価格**
BMT-10GB 未滅菌 ~~¥3,000~~ → **¥2,100 @¥2.1**
 包装: 1,000本 (1,000本×1パック) **バルク** 大箱包装: 1,000本×20

希望販売価格 **キャンペーン中の参考価格**
BMT-10GR 未滅菌 ~~¥6,700~~ → **¥4,690 @¥4.9**
 包装: 960本 (96本×10ラック) **ラック** 大箱包装: 960本×5

-200μl 先端テーパー 全長: 50.8mm

◆ イエローチップながら透明度が高く、サンプル目視に最適



カタログNo. 希望販売価格 **キャンペーン中の参考価格**
BMT-200B 未滅菌 ~~¥2,600~~ → **¥1,820 @¥1.8**
 包装: 1,000本 (1,000本×1パック) **バルク** 大箱包装: 1,000本×20

希望販売価格 **キャンペーン中の参考価格**
BMT-200R 未滅菌 ~~¥6,700~~ → **¥4,690 @¥4.9**
 包装: 960本 (96本×10ラック) **ラック** 大箱包装: 960本×5

希望販売価格 **キャンペーン中の参考価格**
BMT-200RS 電子滅菌 ~~¥7,700~~ → **¥5,390 @¥5.6**
 包装: 960本 (96本×10ラック) **ラック** 大箱包装: 960本×5

-300μl 先端ストレート 全長: 52.8mm

◆ 透明度が高く、サンプル目視に最適です。

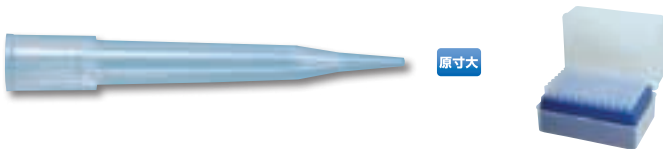

カタログNo. 希望販売価格 **キャンペーン中の参考価格**
BMT-300B 未滅菌 ~~¥3,700~~ → **¥2,590 @¥2.6**
 包装: 1,000本 (1,000本×1パック) **バルク** 大箱包装: 1,000本×10

希望販売価格 **キャンペーン中の参考価格**
BMT-300R 未滅菌 ~~¥7,900~~ → **¥5,530 @¥5.8**
 包装: 960本 (96本×10ラック) **ラック** 大箱包装: 960本×5

-1000μl 先端テーパー 全長: 78.0mm

◆ ブルーチップながら透明度が高く、サンプル目視に最適



カタログNo. 希望販売価格 **キャンペーン中の参考価格**
BMT-1000B 未滅菌 ~~¥3,100~~ → **¥2,170 @¥2.2**
 包装: 1,000本 (1,000本×1パック) **バルク** 大箱包装: 1,000本×5

希望販売価格 **キャンペーン中の参考価格**
BMT-1000R 未滅菌 ~~¥9,000~~ → **¥6,300 @¥6.3**
 包装: 1,000本 (100本×10ラック) **ラック** 大箱包装: 1,000本×5

希望販売価格 **キャンペーン中の参考価格**
BMT-1000RS 電子滅菌 ~~¥10,500~~ → **¥7,350 @¥7.3**
 包装: 1,000本 (100本×10ラック) **ラック** 大箱包装: 1,000本×5

*キャンペーン中の参考価格および希望販売価格は包装単位の価格です。大箱包装の価格ではありません。

機器

ピペット

リザーバー

チップ

チューブ&プレート

細胞培養

こんな商品もあります

CRYO

グローブ

機器

ヒベット

リザーバー

チップ

チューブ&プレート

細胞培養

こんな商品もあります

CRYO

グローブ

チップ

スタンダードチップ -10 μ L・200 μ L・1000 μ L 詰め替え

chanshow®

DNase, RNase, Pyrogen, endotoxin Free オートクレーブ可能 (121 $^{\circ}$ C, 15分)

- ◆ ロングタイプ
- ◆ 高い透明度
- ◆ ユニバーサルフィット
- ◆ 滅菌済
- ◆ 詰め替えタイプ
- ◆ オートクレーブ可能 (121 $^{\circ}$ C、15分)
- ◆ DNase, RNase, DNA, PCR inhibitor, Pyrogen, endotoxin Free
- ◆ 材質：P.P
- ◆ 色：ナチュラル

驚きプライスの詰め替えチップ
リーズナブルに選ぶなら
このチップ!

詰め替え ラック

1本あたり 1ラックあたり

¥2.6~¥2.7 **¥98~¥182**

-10 μ l 全長：39.2mm 目盛：2 μ L

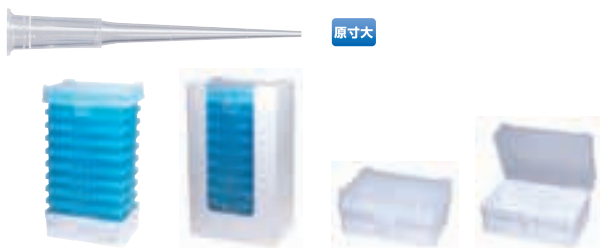

カタログ No. 希望販売価格 キャンペーン中の参考価格

16.106.0101 滅菌 ¥3,600 → **¥2,520** @**¥2.6**

包装：960本 (96本×10プレート) 詰め替え 大箱：960本×10

● 10 μ L詰め替え用空ラック (16.106.0101用)

29.001.0012 未滅菌 ¥2,200 → **¥980** @**¥98**

包装：10個 (10個×1パック) 空ラック 大箱：10個×5

-200 μ l 全長：59.3mm 目盛：20, 50 μ L



カタログ No. 希望販売価格 キャンペーン中の参考価格

16.106.0106 滅菌 ¥3,600 → **¥2,520** @**¥2.6**

包装：960本 (96本×10プレート) 詰め替え 大箱：960本×10

● 200 μ L詰め替え用空ラック (16.106.0106用)

29.001.0013 未滅菌 ¥2,200 → **¥980** @**¥98**

包装：10個 (10個×1パック) 空ラック 大箱：10個×5

-1000 μ l 全長：101.8mm 目盛：200, 500, 1000 μ L



カタログ No. 希望販売価格 キャンペーン中の参考価格

16.106.0109 滅菌 ¥1,500 → **¥1,050** @**¥2.7**

包装：384本 (96本×4プレート) 詰め替え 大箱：384本×20

● 1000 μ L詰め替え用空ラック (16.106.0109用)

29.001.0014 未滅菌 ¥2,600 → **¥1,820** @**¥182**

包装：10個 (10個×1パック) 空ラック 大箱：10個×5

チップ

フィルター付きチップ -10 μ L・20 μ L・100 μ L・200 μ L・1000 μ L ラック

chanshow®

DNase, RNase, Pyrogen, endotoxin Free オートクレーブ不可

- ◆ フィルター付ロングタイプ
- ◆ 高い透明度
- ◆ ユニバーサルフィット
- ◆ 滅菌済
- ◆ オートクレーブ不可
- ◆ DNase, RNase, DNA, PCR inhibitor, Pyrogen, endotoxin Free
- ◆ 材質: P.P
- ◆ 色: ナチュラル

リーズナブルに選ぶなら
このフィルターチップ!

1本あたり
¥8.7

-10 μ L 全長: 39.2mm 目盛: 2 μ L

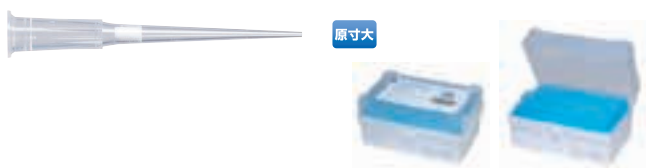

カタログ No. **16.101.2101** 滅菌
希望販売価格 ~~¥11,900~~ → **¥8,330** @¥8.7
キャンペーン中の参考価格
包装: 960本 (96本×10ラック) ラック 大箱: 960本×5

-20 μ L 全長: 59.3mm 目盛: 20 μ L



カタログ No. **16.101.2102** 滅菌
希望販売価格 ~~¥11,900~~ → **¥8,330** @¥8.7
キャンペーン中の参考価格
包装: 960本 (96本×10ラック) ラック 大箱: 960本×5

-100 μ L 全長: 59.3mm 目盛: 20, 50 μ L



カタログ No. **16.101.2105** 滅菌
希望販売価格 ~~¥11,900~~ → **¥8,330** @¥8.7
キャンペーン中の参考価格
包装: 960本 (96本×10ラック) ラック 大箱: 960本×5

-200 μ L 全長: 59.3mm 目盛: 20, 50 μ L



カタログ No. **16.101.2106** 滅菌
希望販売価格 ~~¥11,900~~ → **¥8,330** @¥8.7
キャンペーン中の参考価格
包装: 960本 (96本×10ラック) ラック 大箱: 960本×5

-1000 μ L 全長: 101.8mm 目盛: 200, 500, 1000 μ L



カタログ No. **16.101.2109** 滅菌
希望販売価格 ~~¥11,900~~ → **¥8,330** @¥8.7
キャンペーン中の参考価格
包装: 960本 (96本×10ラック) ラック 大箱: 960本×5

*キャンペーン中の参考価格および希望販売価格は包装単位の価格です。大箱包装の価格ではありません。

機器

ビヘット

リザーバー

チップ

チューブ&プレート

細胞培養

こんな商品もあります

CRYO

グローブ

チューブ

T サンプルストックチューブ



DNase, RNase, Pyrogen, endotoxin Free オートクレーブ可能 (121℃, 15分)

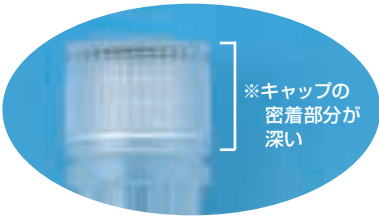

※キャップの密着部分が深い

- ◆ シリコン製のOリング付キャップを使用していますので、ボイル、凍結時にもサンプルが漏れません。
- ◆ 50psi、20,000RCF (×g)の遠心耐性があります。
- ◆ 透明度が非常に高く、サンプルの目視が容易です。
- ◆ 滅菌済は、材質が傷みにくい電子線滅菌です。
- ◆ 滅菌済はチューブにキャップがプリセットされています。

コニカル型 0.5ml



カタログ No.

BMSST-201 未滅菌 チューブのみ ナチュラル 希望販売価格 ¥5,200 → **¥3,640 @¥7.3** キャンペーン中の参考価格

包装：500本 (500本×1パック) 大箱包装：500本×8

BMSSTC-◆ 未滅菌 BMSST-20X 用 色付キャップ 希望販売価格 ¥11,000 → **¥7,700 @¥15.4** キャンペーン中の参考価格

包装：500本 (500本×1パック) 大箱包装：500本×8

T-201S 電子滅菌 キャップ付 ナチュラル 希望販売価格 ¥19,900 → **¥13,930 @¥27.9** キャンペーン中の参考価格

包装：500本 (100本×5パック) 大箱包装：500本×4

◆ 注文時にキャップの色をご指定してください。

R (レッド)、B (ブルー)、Y (イエロー)、G (グリーン)、O (オレンジ)、N (ナチュラル)

自立型 0.5ml



カタログ No.

BMSST-200 未滅菌 チューブのみ ナチュラル 希望販売価格 ¥5,200 → **¥3,640 @¥7.3** キャンペーン中の参考価格

包装：500本 (500本×1パック) 大箱包装：500本×8

BMSSTC-◆ 未滅菌 BMSST-20X 用 色付キャップ 希望販売価格 ¥11,000 → **¥7,700 @¥15.4** キャンペーン中の参考価格

包装：500本 (500本×1パック) 大箱包装：500本×8

T-200S 電子滅菌 キャップ付 ナチュラル 希望販売価格 ¥19,900 → **¥13,930 @¥27.9** キャンペーン中の参考価格

包装：500本 (100本×5パック) 大箱包装：500本×4

◆ 注文時にキャップの色をご指定してください。

R (レッド)、B (ブルー)、Y (イエロー)、G (グリーン)、O (オレンジ)、N (ナチュラル)

コニカル型 1.5ml



カタログ No.

BMSST-202 未滅菌 チューブのみ ナチュラル 希望販売価格 ¥5,200 → **¥3,640 @¥7.3** キャンペーン中の参考価格

包装：500本 (500本×1パック) 大箱包装：500本×8

BMSSTC-◆ 未滅菌 BMSST-20X 用 色付キャップ 希望販売価格 ¥11,000 → **¥7,700 @¥15.4** キャンペーン中の参考価格

包装：500本 (500本×1パック) 大箱包装：500本×8

T-202S 電子滅菌 キャップ付 ナチュラル 希望販売価格 ¥19,900 → **¥13,930 @¥27.9** キャンペーン中の参考価格

包装：500本 (100本×5パック) 大箱包装：500本×4

◆ 注文時にキャップの色をご指定してください。

R (レッド)、B (ブルー)、Y (イエロー)、G (グリーン)、O (オレンジ)、N (ナチュラル)

機器

ビベットの

リザーバー

チップ

チューブ&プレート

細胞培養

こんな商品もあります

CRYO

グローブ

チューブ

T サンプルストックチューブ(スクリューキャップ)



DNase, RNase, Pyrogen, endotoxin Free オートクレーブ可能 (121℃, 15分)

自立型 1.5ml



カタログ No.

BMSST-205 未滅菌 チューブのみ ナチュラル 希望販売価格 ¥5,200 → **¥3,640 @¥7.3** キャンペーン中の参考価格

包装: 500本 (500本×1パック) 大箱包装: 500本×8

BMSSTC-◆ 未滅菌 BMSST-20X 用 色付キャップ 希望販売価格 ¥11,000 → **¥7,700 @¥15.4** キャンペーン中の参考価格

包装: 500本 (500本×1パック) 大箱包装: 500本×8

T-205S 電子滅菌 キャップ付 ナチュラル 希望販売価格 ¥19,900 → **¥13,930 @¥27.9** キャンペーン中の参考価格

包装: 500本 (100本×5パック) 大箱包装: 500本×4

◆ 注文時にキャップの色をご指定してください。

R (レッド), B (ブルー), Y (イエロー), G (グリーン), O (オレンジ), N (ナチュラル)

コニカル型 2.0ml



カタログ No.

BMSST-203 未滅菌 チューブのみ ナチュラル 希望販売価格 ¥5,200 → **¥3,640 @¥7.3** キャンペーン中の参考価格

包装: 500本 (500本×1パック) 大箱包装: 500本×8

BMSSTC-◆ 未滅菌 BMSST-20X 用 色付キャップ 希望販売価格 ¥11,000 → **¥7,700 @¥15.4** キャンペーン中の参考価格

包装: 500本 (500本×1パック) 大箱包装: 500本×8

T-203S 電子滅菌 キャップ付 ナチュラル 希望販売価格 ¥19,900 → **¥13,930 @¥27.9** キャンペーン中の参考価格

包装: 500本 (100本×5パック) 大箱包装: 500本×4

◆ 注文時にキャップの色をご指定してください。

R (レッド), B (ブルー), Y (イエロー), G (グリーン), O (オレンジ), N (ナチュラル)

自立型 2.0ml



カタログ No.

BMSST-204 未滅菌 チューブのみ ナチュラル 希望販売価格 ¥5,200 → **¥3,640 @¥7.3** キャンペーン中の参考価格

包装: 500本 (500本×1パック) 大箱包装: 500本×8

BMSSTC-◆ 未滅菌 BMSST-20X 用 色付キャップ 希望販売価格 ¥11,000 → **¥7,700 @¥15.4** キャンペーン中の参考価格

包装: 500本 (500本×1パック) 大箱包装: 500本×8

T-204S 電子滅菌 キャップ付 ナチュラル 希望販売価格 ¥19,900 → **¥13,930 @¥27.9** キャンペーン中の参考価格

包装: 500本 (100本×5パック) 大箱包装: 500本×4

◆ 注文時にキャップの色をご指定してください。

R (レッド), B (ブルー), Y (イエロー), G (グリーン), O (オレンジ), N (ナチュラル)

機器

ビベット

リザーバー

チップ

チューブ&プレート

細胞培養

こんな商品もあります

CRYO

グローブ

サンプリングチューブ

セーフロックチューブ 5ml

chanshow®

DNase, RNase, Pyrogen, DNA, Pyrogen, PCR inhibitor Free

オートクレーブ可能 (121℃, 15分)

- ◆ セーフロック付きで加熱処理、輸送に最適
- ◆ 高い透明度
- ◆ 温度耐性：-80℃～121℃
- ◆ 遠心耐性：20,000xg
- ◆ 材質：P.P.

カタログ No.

11.011.0004 未滅菌

希望販売価格
¥12,500

キャンペーン中の参考価格

→ **¥8,750 @¥17.5**

包装：500本 (500本×1パック) 大箱包装：500本×6



原寸大

サンプリングチューブ

マイクロチューブ 5mL ナチュラル、ブラック

BMBio®

オートクレーブ可能 (121℃, 15分)

- ◆ オートクレーブ可能 (121℃, 15分)
- ◆ DNase, RNase, Pyrogen, endotoxin Free
- ◆ 標準的な 15mL 遠心ローターに適合
- ◆ 500 μl 刻みの目盛付
- ◆ チューブ側面に書き込み可能なフロスト処理済み
- ◆ 未滅菌
- ◆ 開口外寸：口部φ 18.69mm, 全長 59.33mm, 胴部φ 15.80mm
- ◆ 材質：ポリプロピレン
- ◆ 色：ナチュラル (BM-50)、ブラック (BM-50BK)
- ◆ 遠心耐性：純水時 14,000RCF (xg)
- ◆ 温度耐性：-80℃～121℃

カタログ No.

BM-50 未滅菌 ナチュラル

希望販売価格
¥9,800

キャンペーン中の参考価格

→ **¥6,860 @¥27.4**

包装：250本 (250本×1パック) 大箱包装：250本×5



カタログ No.

BM-50BK 未滅菌 ブラック

希望販売価格
¥11,500

キャンペーン中の参考価格

→ **¥8,050 @¥32.2**

包装：250本 (250本×1パック) 大箱包装：250本×5

チューブ

リングロックチューブ・マイクロチューブ



DNase, RNase, Pyrogen, endotoxin Free

オートクレーブ可能 (121℃, 15分)

※BM-15はオートクレーブ不可

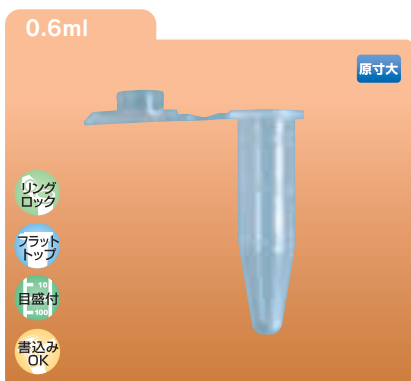

カタログ No.

NT-172 未滅菌

キャンペーン中の参考価格

希望販売価格 ~~¥5,500~~ → **¥3,850** @¥3.9

包装：1,000本 (1,000本×1パック)
大箱包装：1,000本×10

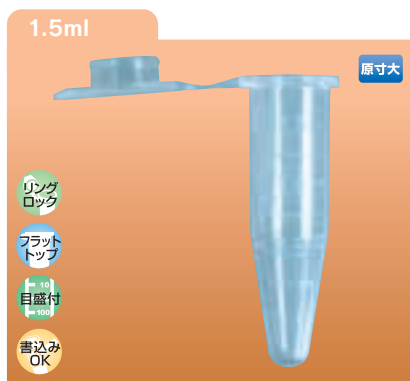

カタログ No.

NT-175 未滅菌

キャンペーン中の参考価格

希望販売価格 ~~¥2,800~~ → **¥1,960** @¥3.9

包装：500本 (500本×1パック)
大箱包装：500本×10

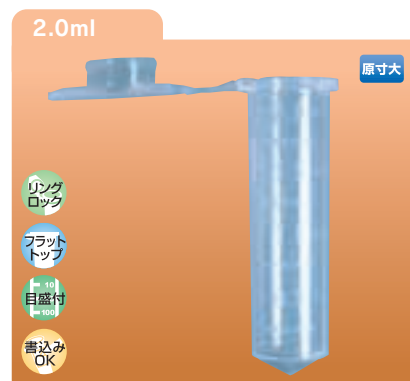

カタログ No.

BM-20 未滅菌

キャンペーン中の参考価格

希望販売価格 ~~¥3,000~~ → **¥2,100** @¥4.2

包装：500本 (500本×1パック)
大箱包装：500本×10



BM-15 未滅菌

キャンペーン中の参考価格

希望販売価格 ~~¥2,800~~ → **¥1,960** @¥3.9

包装：500本 (500本×1パック)
大箱包装：500本×10

※オートクレーブ不可

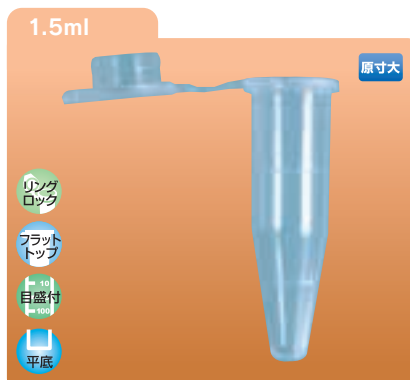

BM-15F 未滅菌

キャンペーン中の参考価格

希望販売価格 ~~¥3,100~~ → **¥2,170** @¥4.3

包装：500本 (500本×1パック)
大箱包装：500本×10

平底チューブ BM-15F

平底チューブはエタノール沈澱における液層の除去、DNA沈澱物の回収が簡単です。

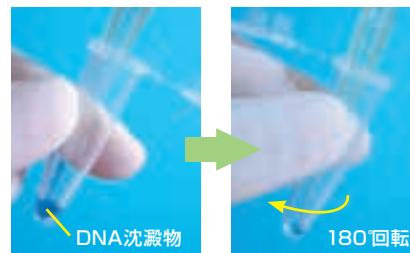

平底チューブをDNA沈澱物がチューブ底の下にくる様に傾けます。ピペットチップをチューブ底の上の角に合わせ、エタノールを回収します。チューブ底の下部にあったDNA沈澱物が上部にくる様に180°回転させ、チューブ底の下部から残りのエタノールを回収します。



502-GRD-Q 未滅菌

キャンペーン中の参考価格

希望販売価格 ~~¥4,100~~ → **¥2,870** @¥2.9

包装：1,000本 (1,000本×1パック)
大箱包装：1,000本×10



509-GRD-Q 未滅菌

キャンペーン中の参考価格

希望販売価格 ~~¥2,500~~ → **¥1,750** @¥3.5

包装：500本 (500本×1パック)
大箱包装：500本×10



508-GRD-Q 未滅菌

キャンペーン中の参考価格

希望販売価格 ~~¥3,200~~ → **¥2,240** @¥4.5

包装：500本 (500本×1パック)
大箱包装：500本×10

*キャンペーン中の参考価格および希望販売価格は包装単位の価格です。大箱包装の価格ではありません。

機器

ピペット

リザーバー

チップ

チューブ&プレート

細胞培養

こんな商品もあります

CRYO

グローブ

遠心管

ProSeries™ 遠心管 滅菌済



MTC BioのProSeries™ 遠心管は、最大のパフォーマンスと幅広い革新的な機能を提供します。ProSeries™ 遠心管は、20,000 × g RCF 定格、業界初の温度インジケータ パッチ、およびどの角度から見ても認識できる Hi-Viz™ 目盛を備えています。

**サンプル
あります！**

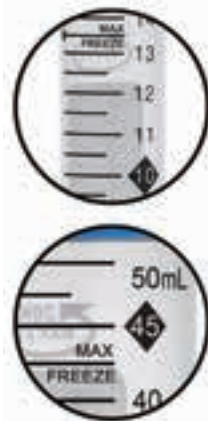

凍結する際の最大容量が表記



最大遠心回転数の表記



0°C以下の場合、インジケータが出現

- ◆ 最大容量と最大凍結容量の表示
- ◆ 環境保護と廃棄物の削減に重点を置いた設計
- ◆ 標準化されたリサイクル情報がマーク済
- ◆ フラットスクリューキャップは高精度のスクリューを備えており、95kPa 定格の漏れ防止シールを損なうことなく片手で簡単に開けることが可能
- ◆ C2801 容量：15mL サイズ：29 × 117mm
- ◆ C2803 容量：50mL サイズ：17 × 122.6mm
- ◆ 材質：PE (チューブ) / HDPE (高密度ポリエチレン) (キャップ)
- ◆ 遠心耐性：20000xg
- ◆ 温度耐性：-80°C～120°C

カタログ No. 希望販売価格 **キャンペーン中の参考価格**
C2801 滅菌 15mL ¥53,500 → **¥37,450** @¥74.9
 包装：500本 (25本×20パック) 大箱包装：500本×4

カタログ No. 希望販売価格 **キャンペーン中の参考価格**
C2803 滅菌 50mL ¥59,900 → **¥41,900** @¥83.8
 包装：500本 (25本×20パック) 大箱包装：500本×4



機器

ビベット

リザーバー

チップ

チューブ&プレート

細胞培養

こんな商品もあります

CRYO

グローブ

チップ

2ポジションチューブ 5mL,12x75mm / 14mL,17x100mm、キャップ付、滅菌済



MTC Bio 2ポジションチューブについている低密度ポリエチレン (LDPE) スナップ キャップは 2か所で取り付け可能です。最初の位置では、チューブの内外の両方に空気の流れが可能になり、好気培養が可能になります。2番目の位置は漏れ防止および気密シールを提供し、嫌気性培養及び、またはサンプルの保管に最適です。

- ◆ DNase、RNase、Pyrogen、Cytotoxinフリー
- ◆ 2ポジションキャップ付
- ◆ 目盛り付
- ◆ 容量：5mL/14mL
- ◆ サイズ：φ12x75mm/φ17x100mm
- ◆ 材質：ポリプロピレン製/ポリスチレン製 (チューブ)
低密度ポリエチレン (LDPE) (キャップ)
- ◆ 滅菌済
- ◆ 遠心耐性：最大2,000xg (PS) / 最大4,000xg (PP)
- ◆ 温度耐性：0℃~70℃ (PS) / -86℃~121℃ (PS)

● 5mL, φ12x75mm, PP

カタログ No. 希望販売価格 **キャンペーン中の参考価格**
T8301 滅菌 ¥40,100 → **¥28,100 @¥28.1**

包装：1,000本 (25本×40パック) 大箱包装：1,000本×4

● 5mL, φ12x75mm, PS

カタログ No. 希望販売価格 **キャンペーン中の参考価格**
T8305 滅菌 ¥40,100 → **¥28,100 @¥28.1**

包装：1,000本 (25本×40パック) 大箱包装：1,000本×4

● 14mL, φ17x100mm, PP

カタログ No. 希望販売価格 **キャンペーン中の参考価格**
T8235 滅菌 ¥63,000 → **¥44,100 @¥44.1**

包装：1,000本 (25本×40パック) 大箱包装：1,000本×4

● 14mL, φ17x100mm, PS

カタログ No. 希望販売価格 **キャンペーン中の参考価格**
T8225 滅菌 ¥64,300 → **¥45,000 @¥45.0**

包装：1,000本 (25本×40パック) 大箱包装：1,000本×4

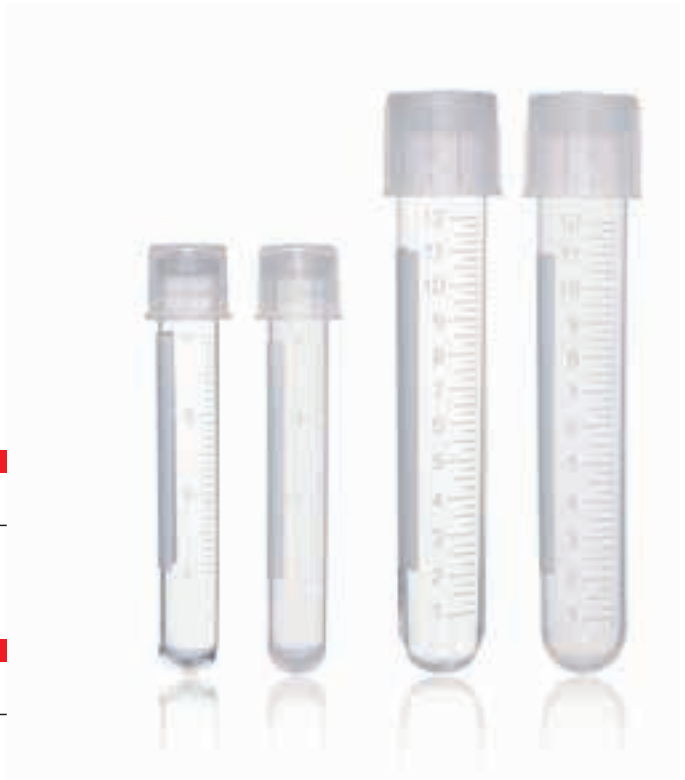

機器

ビヘット

リザーバー

チップ

チューブ&プレート

細胞培養

こんな商品もあります

CRYO

グローブ

機器

ピペット

リザーバー

チップ

チューブ&プレート

細胞培養

こんな商品もあります

CRYO

グローブ

PCR チューブ

PCRシングル・12連チューブ



DNase, RNase, Pyrogen, endotoxin Free

オートクレーブ不可

キャップ

ドームキャップ



原寸大

フラットキャップ (リアルタイムPCR用)



ドーム
トップ

フラット
トップ

カタログ No.

キャンペーン中の参考価格

PCR-8CNEW 未滅菌 希望販売価格 ¥3,600 → **¥2,520 @¥2.5**

包装：1,000本分 (8連×125ストリップ) 大箱包装：1,000本×10

カタログ No.

キャンペーン中の参考価格

QPCR-8C 未滅菌 希望販売価格 ¥6,600 → **¥4,620 @¥4.6**

包装：1,000本分 (8連×125ストリップ) 大箱包装：1,000本×10

温度耐性：-80℃～121℃

◆ PCR-8TNEWシリーズ専用のキャップとしてご使用頂けます。
※他ブランドのチューブと組み合わせてのご使用はお避けください。

※PCR-8CおよびPCR-8Tは金型変更に伴い、PCR-8CNEW、PCR-8TNEWへカタログNo.を変更しております。(2016年10月17日)。
詳細は当社ホームページ (<https://www.bmbio.com>)内「商品のお知らせ」をご覧ください。

スタンダードチューブ：0.2ml

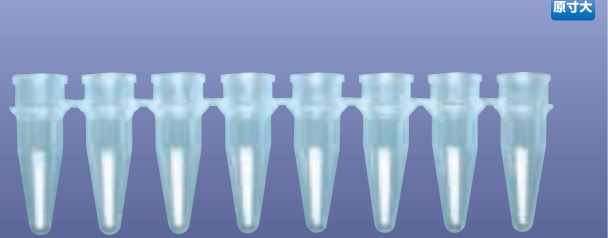

原寸大

カタログ No.

キャンペーン中の参考価格

PCR-8TNEW 未滅菌 希望販売価格 ¥17,300 → **¥12,110 @¥12.1**

包装：1,000本分 (8連×125ストリップ) 大箱包装：1,000本×10

遠心耐性：純水時 4,000RCF (×g)
温度耐性：-80℃～121℃

◆ チューブにはナンバリングが刻印されており、ハンドリングミスが軽減されます。
◆ プラスチックが肉薄のため熱伝導性に優れています。
※他ブランドのチューブと組み合わせてのご使用はお避けください。

スタンダードチューブ (フラットトップ)：0.2ml

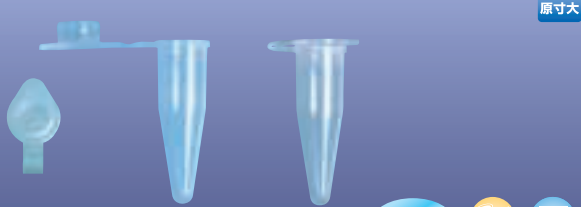

原寸大

ウルトラ
クリア 書込み
OK フラット
トップ

カタログ No.

キャンペーン中の参考価格

PCR-02F2 未滅菌 希望販売価格 ¥9,400 → **¥6,580 @¥6.6**

包装：1,000本 (1,000本×1パック) 大箱包装：1,000本×10

遠心耐性：純水時 4,000RCF (×g)
温度耐性：-80℃～121℃

◆ プラスチックが肉薄のため熱伝導性に優れています。

スタンダードチューブ：0.2ml

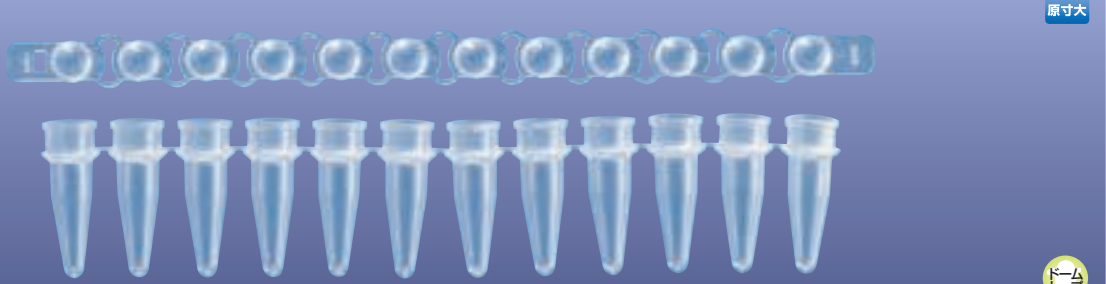

原寸大

ドーム
トップ

■キャップ

カタログ No.

キャンペーン中の参考価格

T-3034-1C 希望販売価格 ¥5,200 → **¥3,640 @¥3.8**

包装：960本 (12連×80ストリップ) 大箱包装：960本×10

■チューブ

カタログ No.

キャンペーン中の参考価格

T-3114-1 希望販売価格 ¥22,200 → **¥15,540 @¥16.2**

包装：960本 (12連×80ストリップ) 大箱包装：960本×10

PCR チューブ

経済的! エコノミカルPCRシングル・8連チューブ



DNase, RNase, endotoxin Free

経済的

小分け包装

適合表は
こちら



スタンダードチューブ (フラットトップ) : 0.2ml

原寸大

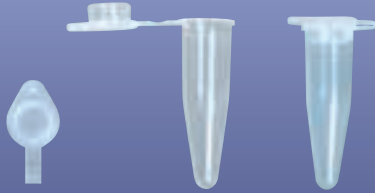

フラット
トップ

カタログ No.

MB-P02-A 未滅菌 希望販売価格 ¥19,900 → **¥13,930 @¥4.6** キャンペーン中の参考価格

包装: 3,000本 (500本×6袋) 大箱包装: 3,000本×4

スタンダードチューブ 0.2ml & ドームキャップ

原寸大

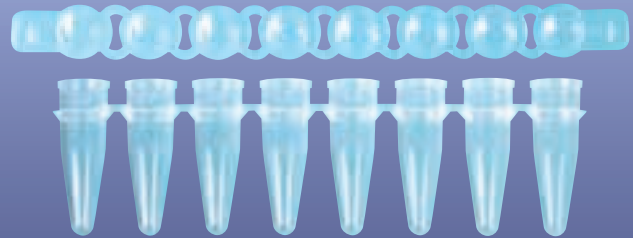

ドーム
トップ

8連×12strips包装

カタログ No.

MB-P08-D 未滅菌 希望販売価格 ¥13,900 → **¥5,980 @¥6.2** キャンペーン中の参考価格

包装: 960本分 (8連×12ストリップ×10パック) 大箱包装: 960本×4

スタンダードチューブ 0.2ml & フラットキャップ

原寸大

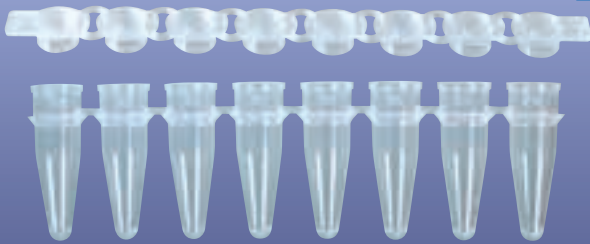

フラット
トップ

8連×12strips包装

カタログ No.

MB-P08-B 未滅菌 希望販売価格 ¥13,900 → **¥5,980 @¥6.2** キャンペーン中の参考価格

包装: 960本分 (8連×12ストリップ×10パック) 大箱包装: 960本×4

シングルフラットキャップ with チューブ: 0.2ml

原寸大

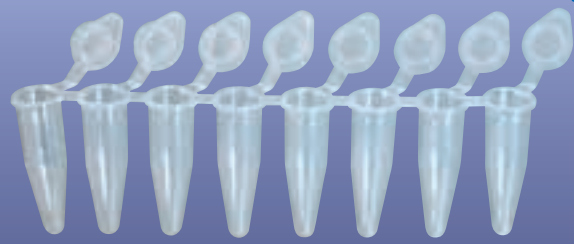

フラット
トップ

8連×12strips包装

カタログ No.

MB-P08-A 未滅菌 希望販売価格 ¥14,300 → **¥9,300 @¥9.7** キャンペーン中の参考価格

包装: 960本分 (8連×12ストリップ×10パック) 大箱包装: 960本×4

PCR チューブ

Amplitude™ PCR 8 連チューブ & シングルロックフラットキャップ 0.1ml



DNase, RNase, Pyrogen Free

オートクレーブ不可

- ◆ チューブ内壁にあたるキャップ部分に指が触れないので、コンタミネーション防止につながります。
- ◆ ロック機能により、PCR時のフタの緩みがなく、サンプルの蒸発を防止
- ◆ ロープロファイルのため反応効率が高い
- ◆ プラスチックが肉薄なので優れた熱伝導性
- ◆ 未滅菌
- ◆ 材質: P.P
- ◆ 色: ナチュラル
- ◆ 遠心耐性: 純水時 5,000RCF(xg)
- ◆ 温度耐性: -40℃~121℃

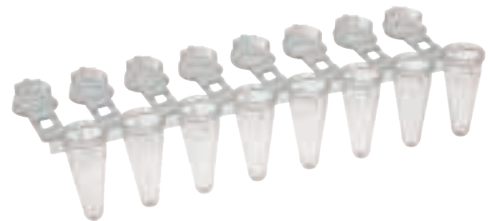

カタログ No.

T320-2LPN 未滅菌 希望販売価格 ¥34,700 → **¥24,290 @¥24.3** キャンペーン中の参考価格

包装: 1,000本 (8連×125ストリップ)
大箱包装: 1,000本×5

*キャンペーン中の参考価格および希望販売価格は包装単位の価格です。大箱包装の価格ではありません。

機器

ビヘット

リザーバー

チップ

チューブ&プレート

細胞培養

こんな商品もあります

CRYO

グローブ

PCR チューブ

リアルタイムPCR 8連チューブ&8連フラットキャップ 0.1ml/0.2ml



DNase, RNase, endotoxin Free

オートクレーブ不可

- ◆ リアルタイムPCR用のエコノミカルなチューブ
- ◆ 肉薄のため優れた熱伝導性
- ◆ 使いやすい小分け包装
- ◆ ロープロファイルのため反応効率を高めます。
- ◆ ナンバリング (キャップ: A~H, チューブ: 1~8) が刻印されており、ハンドリングミスの軽減
- ◆ 材質: P.P
- ◆ 未滅菌
- ◆ 遠心耐性: 5,000RCF(xg)
- ◆ 温度耐性: -40℃~121℃

0.1ml ナチュラル

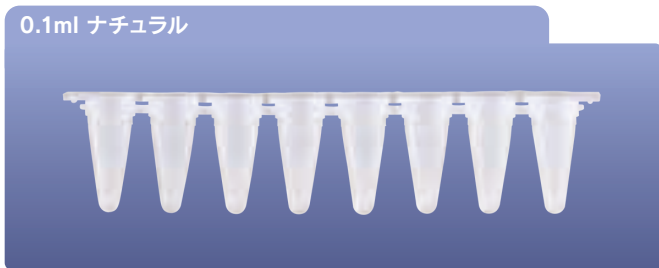

カタログ No.

MB-Q100 未滅菌 希望販売価格 ¥15,500 → **¥10,290** @¥10.7

包装: 960本 (8連×12ストリップ×10パック)
大箱包装: 960本×4

0.1ml ナチュラル

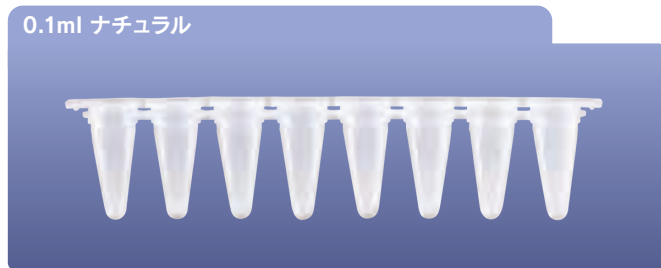

カタログ No.

MB-Q100C 未滅菌 希望販売価格 ¥19,900 → **¥13,230** @¥13.8

包装: 960本 (8連×12ストリップ×10パック)
大箱包装: 960本×4

- ◆ ボトムディテクションリアルタイムPCRマシーンに最適

0.1ml ホワイト

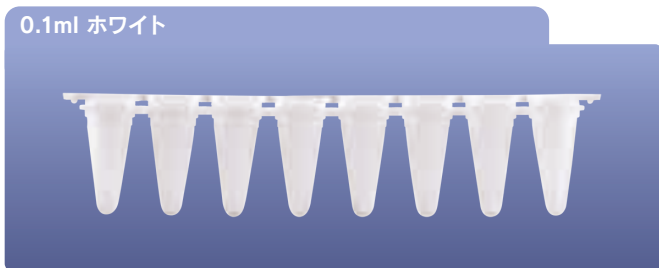

カタログ No.

MB-Q100W 未滅菌 希望販売価格 ¥20,900 → **¥13,930** @¥14.5

包装: 960本 (8連×12ストリップ×10パック)
大箱包装: 960本×4

0.2ml ホワイト



カタログ No.

MB-Q200W 未滅菌 希望販売価格 ¥20,900 → **¥13,930** @¥14.5

包装: 960本 (8連×12ストリップ×10パック)
大箱包装: 960本×4

リアルタイムPCR対応チューブ 0.2ml & フラットキャップ



カタログ No.

MB-Q200 未滅菌 希望販売価格 ¥15,500 → **¥10,290** @¥10.7

包装: 960本分 (8連×12ストリップ×10パック)
大箱包装: 960本×4

- ◆ スタンダードプロファイル
- ◆ 色: ナチュラル

8連×12strips包装

フラット
トップ

PCRプレート

経済的! エコノミカルPCRプレート



DNase, RNase, endotoxin Free

オートクレーブ不可

適合表は
こちら



96wellハーフスカートタイプ: 0.2ml

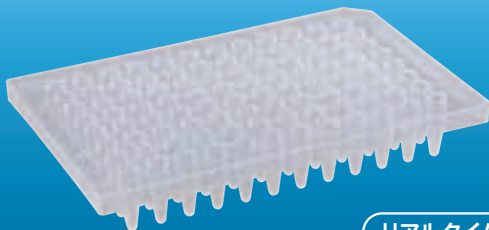

リアルタイム PCR

カタログ No.

キャンペーン中の参考価格

MB-Q96-S 未滅菌 希望販売価格 ¥27,600 → **¥13,700 @¥274**

包装: 50枚 (10枚×5パック) 大箱包装: 50枚×4

- ◆ チューブの高さ: 21mm
- ◆ 材質: P.P
- ◆ 肉薄のため熱伝導性に優れています。
- ◆ 色: ナチュラル

96wellエレベートスカートタイプ: 0.2ml



リアルタイム PCR

カタログ No.

キャンペーン中の参考価格

MB-Q96 未滅菌 希望販売価格 ¥27,600 → **¥13,700 @¥274**

包装: 50枚 (10枚×5パック) 大箱包装: 50枚×4

- ◆ チューブの高さ: 21mm
- ◆ 材質: P.P
- ◆ 肉薄のため熱伝導性に優れています。
- ◆ 色: ナチュラル

96wellシンプレートタイプ: 0.2ml

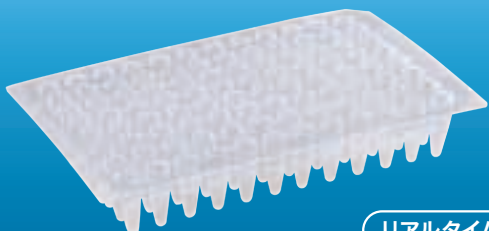

リアルタイム PCR

カタログ No.

キャンペーン中の参考価格

MB-P96 未滅菌 希望販売価格 ¥27,600 → **¥13,700 @¥274**

包装: 50枚 (10枚×5パック) 大箱包装: 50枚×4

- ◆ チューブの高さ: 21mm
- ◆ 材質: P.P
- ◆ 肉薄のため熱伝導性に優れています。
- ◆ 色: ナチュラル

96wellハーフスカートタイプ: 0.1ml

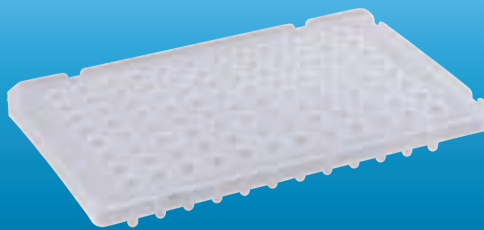

リアルタイム PCR Low Profile

カタログ No.

キャンペーン中の参考価格

MB-Q96-LP 未滅菌 希望販売価格 ¥27,600 → **¥18,340 @¥366.8**

包装: 50枚 (10枚×5パック) 大箱包装: 50枚×4

- ◆ チューブの高さ: 16mm
- ◆ 材質: P.P
- ◆ 肉薄のため熱伝導性に優れています。
- ◆ 色: ナチュラル

96wellハーフスカートタイプ: 0.1ml

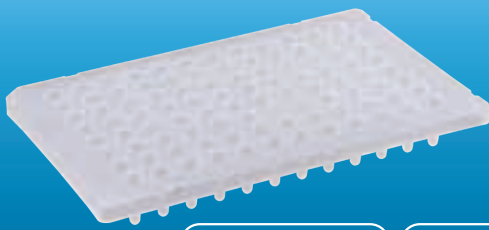

リアルタイム PCR Low Profile

カタログ No.

キャンペーン中の参考価格

MB-Q96-LBR 未滅菌 希望販売価格 ¥27,600 → **¥18,340 @¥366.8**

包装: 50枚 (10枚×5パック) 大箱包装: 50枚×4

- ◆ チューブの高さ: 16mm
- ◆ 材質: P.P
- ◆ 肉薄のため熱伝導性に優れています。
- ◆ 色: ナチュラル

96wellハーフスカートタイプ: 0.1ml

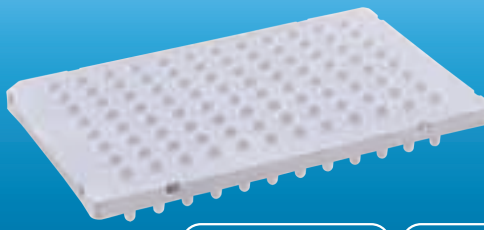

リアルタイム PCR Low Profile

カタログ No.

キャンペーン中の参考価格

MB-Q96-LBR-W 未滅菌 希望販売価格 ¥30,300 → **¥20,160 @¥403.2**

包装: 50枚 (10枚×5パック) 大箱包装: 50枚×4

- ◆ チューブの高さ: 16mm
- ◆ 材質: P.P
- ◆ 肉薄のため熱伝導性に優れています。
- ◆ 色: ホワイト

注意: 他社ブランドのマット・シール・キャップと組み合わせてのご使用はお避けください。

*キャンペーン中の参考価格および希望販売価格は包装単位の価格です。大箱包装の価格ではありません。

機器

ビヘット

リザーバー

チップ

チューブ&プレート

細胞培養

こんな商品もあります

CRYO

グローブ

機器

ヒベット

リザーバー

チップ

チューブ&プレート

細胞培養

こんな商品もあります

CRYO

グローブ

リアルタイム PCR プレート

96well シンプレート 0.1ml ナチュラル



DNase, RNase, endotoxin Free

- ◆ DNase, RNase, DNA, Endotoxin Free
- ◆ チューブの高さ：16mm
- ◆ 肉薄のため熱伝導性に優れています。
- ◆ 材質：P.P
- ◆ 色：ナチュラル
- ◆ 未滅菌

カタログ No.

MB-Q96-LN

希望販売価格
¥34,200

キャンペーン中の参考価格

→ **¥22,750 @¥455.0**

包装：50枚 (10枚×5パック) 大箱包装：50枚×5

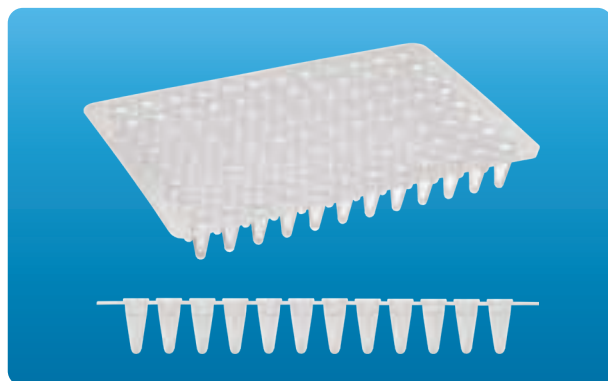

PCR プレート

96well シンプレート 0.2ml 切断可能 ナチュラル



DNase, RNase, endotoxin Free

- ◆ DNase, RNase, DNA, Endotoxin Free
- ◆ 8ウェル単位での切り離しが可能
- ◆ チューブの高さ：21mm
- ◆ 肉薄のため熱伝導性に優れています。
- ◆ 材質：P.P
- ◆ 色：ナチュラル
- ◆ 未滅菌
- ◆ 別売りキャップ有り (8連フラットキャップ、品番MB-P96-T-CAP)
※8連フラットキャップは120ストリップ入りのため、全てのチューブ (8x 12x50strip) 分キャップが必要な場合は品番MB-P96-T-CAPを5個ご購入ください。

カタログ No.

MB-P96-T

希望販売価格
¥27,600

キャンペーン中の参考価格

→ **¥18,340 @¥366.8**

包装：50枚 (10枚×5パック) 大箱包装：50枚×5

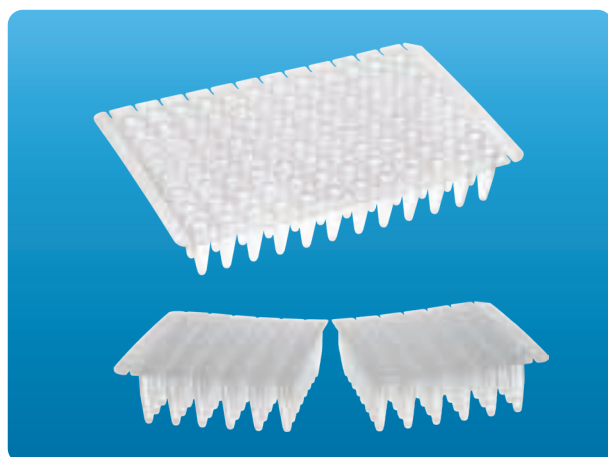

PCR プレート

96well用キャップ フラットトップ 0.2ml ナチュラル



DNase, RNase, endotoxin Free

- ◆ DNase, RNase, DNA, Endotoxin Free
- ◆ MB-P96-T用8連フラットキャップ
※品番MB-P96-T (8x 12x50strip) の全てのチューブ分キャップが必要な場合は本商品を5個ご購入ください。
- ◆ 材質：P.P
- ◆ 色：ナチュラル
- ◆ 未滅菌

カタログ No.

MB-P96-T-CAP

希望販売価格
¥7,300

キャンペーン中の参考価格

→ **¥4,830 @¥5.0**

包装：960本 (8本×120ストリップ) 大箱包装：960本×5



PCRプレート

PCRプレート



DNase, RNase, Pyrogen Free

オートクレーブ不可

PCRプレート適合表は総合カタログBM0PCRプレート適合表をご覧ください

96well ハーフスカートタイプ : 0.2ml



リアルタイムPCR

カタログ No.

PCR-96-PE2 未滅菌 希望販売価格 ¥7,700 → **¥5,390 @¥539** キャンペーン中の参考価格

包装 : 10枚 (10枚×1パック) 大箱包装 : 10枚×5

遠心耐性 : 純水時 4,000RCF (×g)

温度耐性 : -80℃ ~ 121℃

◆ 主なヒートシーラー、シーリングマットに対応 ◆ 材質P.P

96well エレベートスカートタイプ : 0.2ml



リアルタイムPCR

カタログ No.

BMPCR-96-AB 未滅菌 希望販売価格 ¥9,400 → **¥6,580 @¥658** キャンペーン中の参考価格

包装 : 10枚 (10枚×1パック) 大箱包装 : 10枚×5

遠心耐性 : 純水時 4,000RCF (×g)

温度耐性 : -80℃ ~ 121℃

◆ 材質P.P

96well シンプレートタイプ : 0.2ml

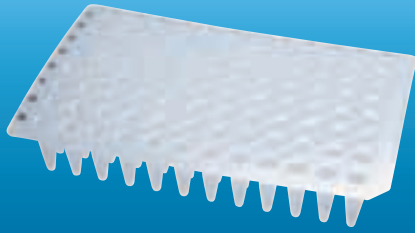

カットOK

カタログ No.

PCR-96-I 未滅菌 希望販売価格 ¥39,500 → **¥27,650 @¥553** キャンペーン中の参考価格

包装 : 50枚 (10枚×5パック) 大箱包装 : 50枚×2

遠心耐性 : 純水時 4,000RCF (×g)

温度耐性 : -80℃ ~ 121℃

◆ 材質P.P

PCRプレート

96ウェル 0.1mL 切断可能 クリア



DNase, RNase, DNA, Pyrogen Free

- ◆ DNase, RNase, DNA, Pyrogen Free
- ◆ PCR, リアルタイムPCR対応
- ◆ 8ウェル単位での切り離しが可能 (ハサミ等不要)
- ◆ ノンスカート・ロープロファイルプレートに対応するPCR装置で使用可能
- ◆ 材質 : PP
- ◆ 温度耐性 : -80℃ ~ 121℃
- ◆ 適合キャップ : T321-96N

カタログ No.

T320-96N 未滅菌 希望販売価格 ¥12,100 → **¥8,470 @¥847** キャンペーン中の参考価格

包装 : 10枚 (10枚×1パック) 大箱包装 : 10枚×10

T320-96N1S 滅菌 希望販売価格 ¥12,600 → **¥8,820 @¥882** キャンペーン中の参考価格

包装 : 10枚 (10枚×1パック) 大箱包装 : 10枚×10

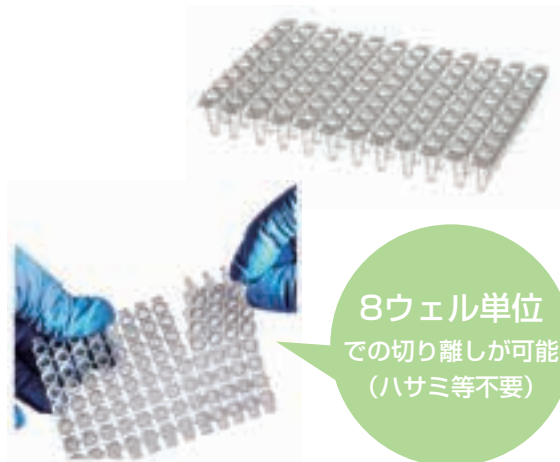

8ウェル単位
での切り離しが可能
(ハサミ等不要)

*キャンペーン中の参考価格および希望販売価格は包装単位の価格です。大箱包装の価格ではありません。

機器

ビヘット

リザーバー

チップ

チューブ & プレート

細胞培養

こんな商品もあります

CRYO

グローブ

機器

ビベット

リザーバー

チップ

チューブ&プレート

細胞培養

こんな商品もあります

CRYO

グローブ

テストプレート

96ウェル テストプレート〈ポリスチレン製〉



リーズナブルプライス

DNase, RNase, Pyrogen Free

オートクレープ不可

BMBio独自の高度な生産技術とモールドにより製造されました。
DNAやセルバイオロジー関連・サンプル保存で大きな力を発揮します。

96well 容量：275μl

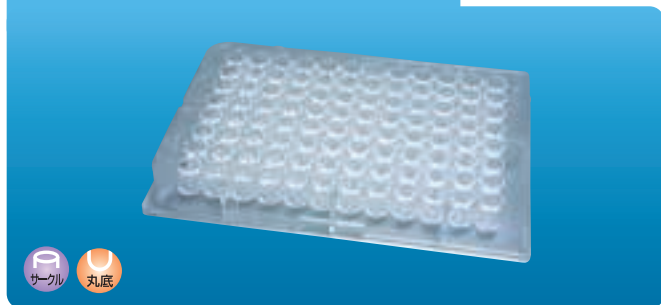

カタログ No.

BM6000 G 滅菌 希望販売価格 ~~¥31,600~~ → **¥22,120** @**¥221.2** キャンペーン中の参考価格

包装：100枚 (5枚×20パック) 大箱包装：100枚×4

96well 容量：300μl

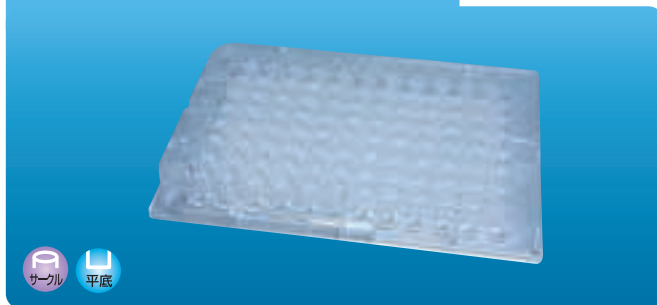

カタログ No.

BM6001 G 滅菌 希望販売価格 ~~¥45,200~~ → **¥31,640** @**¥316.4** キャンペーン中の参考価格

包装：100枚 (5枚×20パック) 大箱包装：100枚×4

96well 容量：275μl

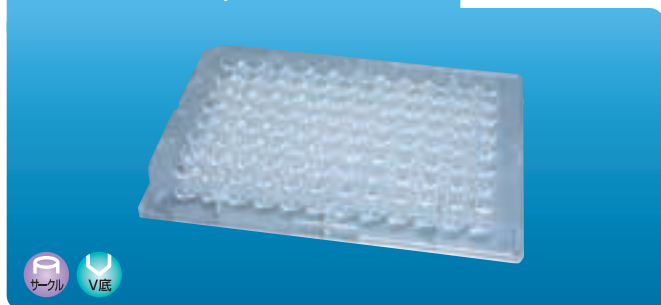

カタログ No.

BM6002 G 滅菌 希望販売価格 ~~¥36,000~~ → **¥25,200** @**¥252** キャンペーン中の参考価格

包装：100枚 (5枚×20パック) 大箱包装：100枚×4

96wellプレート用フタ

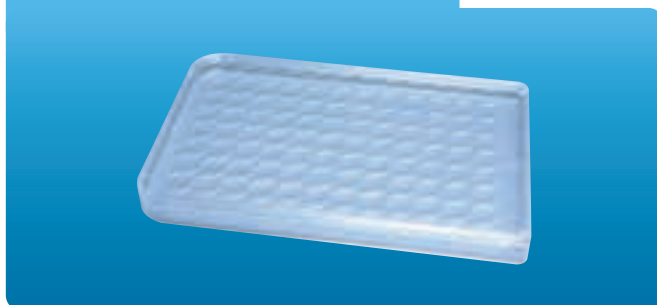

カタログ No.

BM6003 G 滅菌 希望販売価格 ~~¥46,800~~ → **¥32,760** @**¥327.6** キャンペーン中の参考価格

包装：100枚 (5枚×20パック) 大箱包装：100枚×4

プライスダウン実施商品のお知らせ

さまざまな商品をお得な価格でご提供いたします。

アウトレット商品

数量限定で当社で販売を終了した商品、メーカーで製造を中止した商品をお得な価格でご提供します。

詳しくは当社ホームページのアウトレット掲載品ページもしくは右記QRコードからご確認下さい。

アウトレットページ：<https://www.bmbio.com/shop/pages/bmoutlet.aspx>



プレート用シール

プレート用シール (粘着)



DNase, RNase Free



粘着
タイプ
シート

PCRプレート 96well用シール

カタログ No.

MB-PSM 未滅菌

希望販売価格

¥12,100

キャンペーン中の参考価格

→ **¥8,470** @¥84.7

包装: 100枚 (10枚×10パック) 大箱包装: 100枚×4

- ◆ PCR 96ウェルプレート用シール
- ◆ 強い粘着力
- ◆ DNase, RNase, DNA, PCR Inhibitor, ATP, endotoxin Free
- ◆ 寸法 (W×D) : 142×79.3mm
- ◆ シール厚: 80μm
- ◆ 材質: P.P
- ◆ 温度耐性: -40℃~120℃

qPCRプレート 96Well用シール (粘着タイプ)

カタログ No.

MB-BQSM 未滅菌

希望販売価格

¥18,200

キャンペーン中の参考価格

→ **¥12,740** @¥127.4

包装: 100枚 (10枚×10パック) 大箱包装: 100枚×4

- ◆ リアルタイムPCR 96ウェルプレート用シール
- ◆ Bio-Rad機器対応
- ◆ 透明度が高く、再現性と高い透過性のあるシール
- ◆ 強い粘着力
- ◆ DNase, RNase, DNA, PCR Inhibitor, ATP, endotoxin Free
- ◆ 寸法 (W×D) : 142×79.3mm
- ◆ シール厚: 80μm
- ◆ 材質: ポリエステル
- ◆ 温度耐性: -40℃~120℃



粘着
タイプ
シート

プレート用シール

プレート用シール (圧着)



DNase, RNase Free



圧着
タイプ
シート

カタログ No.

MB-QSM 未滅菌

希望販売価格

¥29,800

キャンペーン中の参考価格

→ **¥20,860** @¥208.6

包装: 100枚 (10枚×10パック) 大箱包装: 100枚×4

- ◆ リアルタイムPCR 96ウェルプレート用シール
- ◆ 透明度が高く、再現性と高い透過性のあるシール
- ◆ DNase, RNase, DNA, PCR Inhibitor, ATP, endotoxin Free
- ◆ 寸法 (W×D) : 141.4×79.3mm
- ◆ シール厚: 80μm
- ◆ 材質: ポリエステル
- ◆ 色: ウルトラクリア
- ◆ 温度耐性: -40℃~120℃

機器

ビベット

リザーバー

チップ

チューブ&プレート

細胞培養

こんな商品もあります

CRYO

グローブ

プレート用シール

プレート用シール (粘着)



DNase, RNase Free

SureSeal Thermal Max



カタログ No.

BMF-TS2-100 未滅菌

希望販売価格
¥23,000

キャンペーン中の参考価格

→ **¥16,100** @¥161

包装：100枚 (100枚×1パック) 大箱包装：100枚×4

- ◆ SureSeal Thermal (下記) より優れた接着性と蒸発の低減を実現
- ◆ 長めのタブによりプレートへの脱着が容易
- ◆ PCRプレート用シーリングフィルム
- ◆ アルミよりロールバックしない

- 寸法 (W×D) : 79.4×139.7mm
- シール厚 : 50μm
- 材質 : ポリエステル
- 温度耐性 : -40℃～120℃

SureSeal Thermal

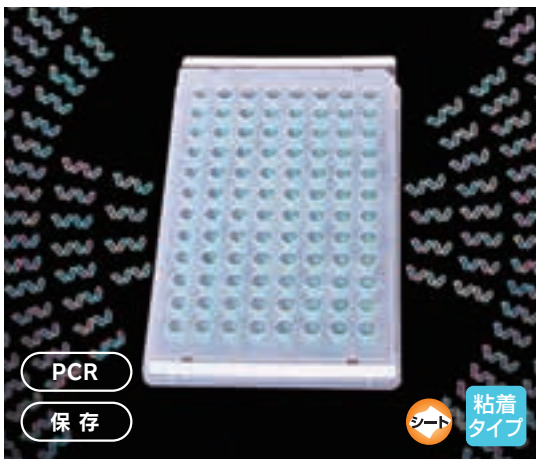

カタログ No.

BMF-100-THER-PLT 未滅菌

希望販売価格
¥20,900

キャンペーン中の参考価格

→ **¥14,630** @¥146.3

包装：100枚 (100枚×1パック) 大箱包装：100枚×4

BMF-STR-THER-PLT 滅菌

希望販売価格
¥27,400

キャンペーン中の参考価格

→ **¥19,180** @¥191.8

包装：50枚 (50枚×1パック) 大箱包装：50枚×4

- ◆ PCR用シーリングフィルム
- ◆ アルミよりロールバックしない

- 寸法 (W×D) : 79.4×135.1mm
- シール厚 : 50μm
- 材質 : P.P
- 温度耐性 : -40℃～120℃

プレート用シール

プレート用シール (粘着)

BMBio
ECO (Economy & Ecology)

DNase, RNase Free

SureSeal AL MAX



PCR

保存



粘着
タイプ

カタログ No.

BMF-AF-100 未滅菌

希望販売価格
¥27,100

キャンペーン中の参考価格

→ **¥18,970** @¥189.7

包装: 100枚 (100枚×1パック) 大箱包装: 100枚×4

BMF-AFS-25 滅菌

希望販売価格
¥22,600

キャンペーン中の参考価格

→ **¥15,820** @¥316.4

包装: 50枚 (50枚×1パック) 大箱包装: 50枚×4

- ◆ PCRやサンプリング保存に適しています。
- ◆ 他のアルミシールと比べ裏紙を剥がしたときの巻き戻りが少ない。

- ・寸法 (W×D) : 82.6×146.1mm
- ・シール厚: 36μm
- ・材質: アルミニウム
- ・温度耐性: -80℃~120℃

SureSeal AL Raised-skirt

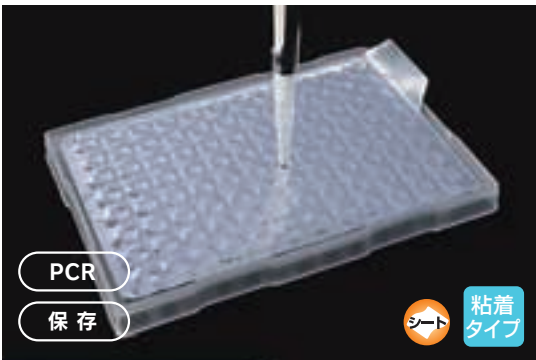

PCR

保存



粘着
タイプ

カタログ No.

BMF-F-96-100 未滅菌

希望販売価格
¥16,700

キャンペーン中の参考価格

→ **¥11,690** @¥116.9

包装: 100枚 (100枚×1パック) 大箱包装: 100枚×4

- ◆ 96ウェルのPCR用アルミシール
- ◆ リムのあるプレートにも使用可能

- ・寸法 (W×D) : 77.8×127.0mm
- ・シール厚: 38μm
- ・材質: アルミニウム
- ・温度耐性: -80℃~120℃

SureSeal AL Flat-top

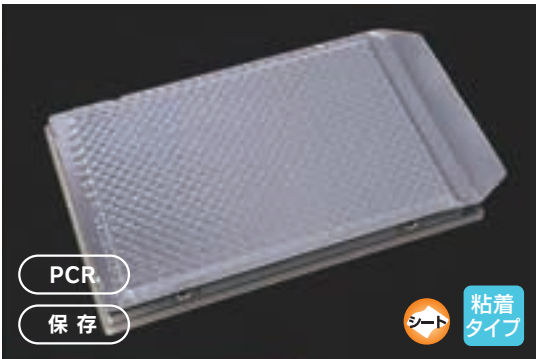

PCR

保存



粘着
タイプ

カタログ No.

BMF-F-384-100 未滅菌

希望販売価格
¥21,100

キャンペーン中の参考価格

→ **¥14,770** @¥147.7

包装: 100枚 (100枚×1パック) 大箱包装: 100枚×4

- ◆ 384ウェルのPCR用アルミシール
- ◆ リムのあるプレートにも使用可能

- ・寸法 (W×D) : 82.5×137.3mm
- ・シール厚: 38μm
- ・材質: アルミニウム
- ・温度耐性: -80℃~120℃

PCRプレート用シール アルミ製

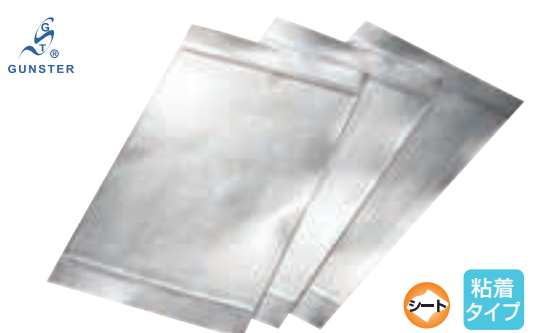

GUNSTER



粘着
タイプ

カタログ No.

MB-ASM 未滅菌

希望販売価格
¥13,800

キャンペーン中の参考価格

→ **¥9,660** @¥96.6

包装: 100枚 (10枚×10パック) 大箱包装: 100枚×4

- ◆ PCR用アルミシール
- ◆ PCRもしくは保存用
- ◆ 強い粘着力

- ・DNase, RNase, DNA, PCR Inhibitor, ATP, endotoxin Free
- ・寸法 (W×D) : 142×79.3mm
- ・シール厚: 60μm
- ・材質: アルミニウム
- ・温度耐性: -80℃~120℃

機器

ビベット

リザーバー

チップ

チューブ&プレート

細胞培養

こんな商品もあります

CRYO

グローブ

プレート用シール

プレート用シール (粘着)



DNase, RNase Free

SureSeal Thermal qPCR

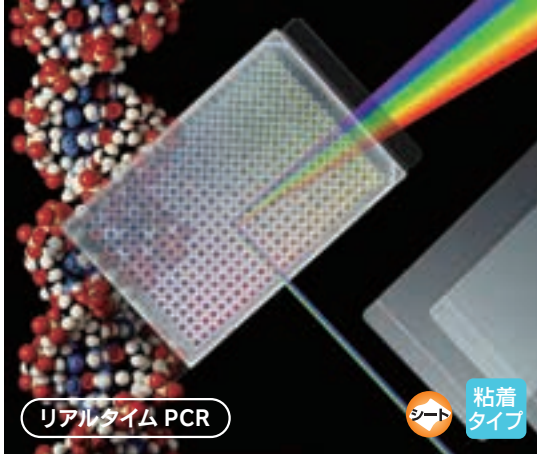

カタログ No.

BMF-TS-RT2-100 未滅菌 希望販売価格 ~~¥42,000~~ → **¥29,400** @¥294 キャンペーン中の参考価格

包装：100枚 (100枚×1パック) 大箱包装：100枚×4

- ◆ リアルタイムPCR用プレートシール
- ◆ 透明度が高い
- ・ 寸法 (W×D) : 79.4×142.9mm
- ・ シール厚 : 50μm
- ・ 材質 : ポリエステル
- ・ 温度耐性 : -40℃～120℃

SureSeal Thermal qPCR, Raised-skirt

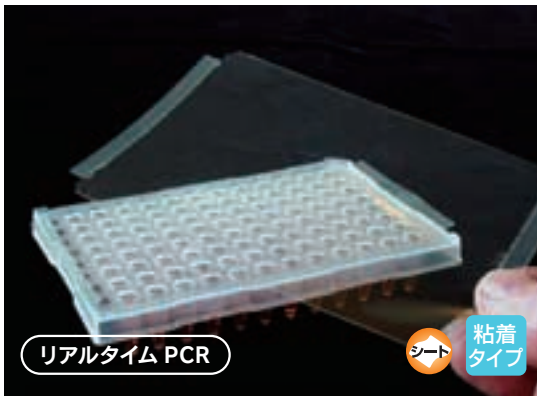

カタログ No.

BMF-TS-RT2RR-100 未滅菌 希望販売価格 ~~¥42,000~~ → **¥29,400** @¥294 キャンペーン中の参考価格

包装：100枚 (100枚×1パック) 大箱包装：100枚×4

- ◆ リアルタイムPCR用プレートシール
- ◆ リムのあるプレートにも使用可能
- ◆ 透明度が高く、再現性が高い
- ・ 寸法 (W×D) : 77.8×130.8mm
- ・ シール厚 : 50μm
- ・ 材質 : ポリエステル
- ・ 温度耐性 : -40℃～120℃

SureSeal Thermal qPCR II

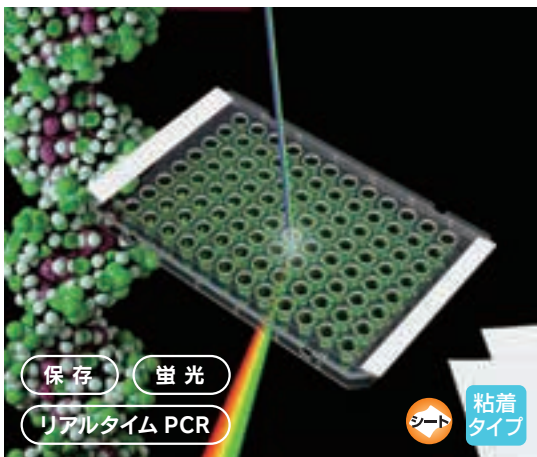

カタログ No.

BMF-TSS-RTQ-100 未滅菌 希望販売価格 ~~¥54,700~~ → **¥38,290** @¥382.9 キャンペーン中の参考価格

包装：100枚 (100枚×1パック) 大箱包装：100枚×4

BMF-TSS-RTQS-50 滅菌 希望販売価格 ~~¥32,800~~ → **¥22,960** @¥459.2 キャンペーン中の参考価格

包装：50枚 (50枚×1パック) 大箱包装：50枚×4

- ◆ リアルタイムPCR用プレートシール
- ◆ サンプル保存用としても適しています。
- ・ 寸法 (W×D) : 78.6×139.7mm
- ・ シール厚 : 50μm
- ・ 材質 : ポリオレフィン
- ・ 温度耐性 : -70℃～100℃

プレート用ツール

プレート用シーリングパッド・ローラー



シール用ローラー

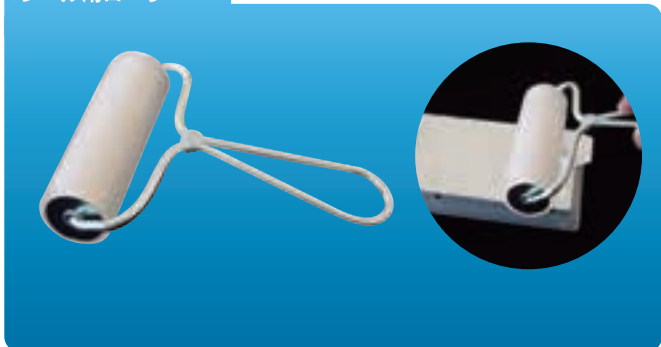

フィルムシーリングパッド

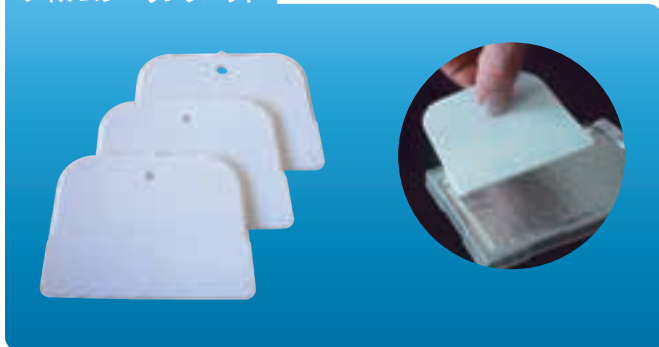

カタログ No.

BMF-RL-PLT-01 未減価 希望販売価格 ~~¥9,000~~ → **¥6,300** キャンペーン中の参考価格

包装：1個（1個×1パック） 大箱包装：1個×4

- ◆ 均一な圧力でシーリングが可能
- ◆ 寸法 (W×D): 114×142mm
- ◆ 材質：ゴム（ローラー部）、アルミ（ハンドル部）

カタログ No.

BMF-PDL-5 未減価 希望販売価格 ~~¥2,000~~ → **¥1,400 @¥280** キャンペーン中の参考価格

包装：5個（5個×1パック） 大箱包装：5個×4

- ◆ 均一な圧力でシーリングが可能
- ◆ 特にリム付プレートのシーリングに最適
- ◆ 寸法 (W×D): 73×96mm
- ◆ 材質：P.E

チューブ・プレート用ツール

6WAY オープナー



オートクレーブ不可

これ一つで、各容量PCRチューブ、サンプリングチューブの開閉のみならず、シールを各プレートにしっかり貼り付けできます。



6WAY オープナーの使い方をご覧ください!!
<https://www.youtube.com/watch?v=zVn6vNSkIAQ>

カタログ No.

MB-OPENER 未減価 希望販売価格 ~~¥3,900~~ → **¥2,730** キャンペーン中の参考価格

包装：1個（1個×1パック） 大箱包装：1個×15



開
0.1/0.2ml 8連PCR
チューブ（ドームキャップ）



開
0.1/0.2ml 8連PCR
チューブ（フラットキャップ）



開
0.2ml シングル
PCRチューブ



開
1.5ml サンプルリング
チューブ



閉
0.1/0.2ml 8連PCRチューブ
（ドーム・フラットキャップ）



貼
粘着シールを各種
プレートに貼れます

*キャンペーン中の参考価格および希望販売価格は包装単位の価格です。大箱包装の価格ではありません。

機
器

ビ
ヘ
ット

リ
ザ
ー
バ
ー

チ
ップ

チ
ュー
ブ
&
プ
レ
ート

細
胞
培
養

こ
ん
な
商
品
も
あ
り
ま
す

C
R
Y
O

グ
ロー
ブ

セルカルチャー

細胞培養フラスコ



DNase, RNase, endotoxin Free

オートクレーブ不可

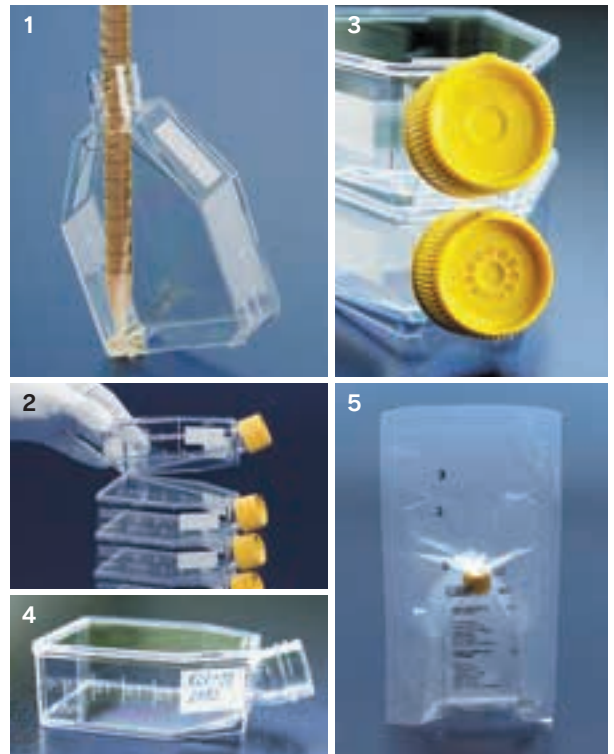

- ◆ 標準組織培養処理（コロナ処理）により表面を親水性にし、細胞付着性、増殖性の効率を高めます。
- ◆ キャップ開放時にゆるめすぎる事の無いキャップを採用
- ◆ キャップのVENTマークによりフタの開閉を容易に確認できます。
- ◆ 300cm²のBigサイズフラスコを採用
- ◆ 記入可能な書き込みスペース、容量目盛付
- ◆ 特殊設計により、縦置き横置きの際でも抜群の安定性があります。
- ◆ 顕微鏡観察時のゆがみがありません。積み重ねても崩れないストッパー付
- ◆ キャップはポリエチレン製、ガンマー線滅菌済です。
- ◆ フィルターキャップには、0.22μmの疎水性PTFEメンブレン付き
- ◆ 温度耐性：P.S（ポリスチレン） -40～70℃
P.E（ポリエチレン） -40～70℃
- ◆ ガンマー線滅菌済
- ◆ 材質：P.S（キャップはP.E）

1. ピペット、スクレーパーがフラスコの角まで容易に届く構造
2. 複数のフラスコを積み重ねても崩れません
3. VENTキャップとフィルターキャップ
4. 側面には細胞名などが書けるホワイトエリアと容量目盛付き
5. トリプルバッグ包装



シーリングパッケージ

ハサミやカッターナイフを使わずに開封できる為、コンタミネーションを防ぎます。

パイロジェンテストを実施しており、エンドトキシンレベル0.06EU/ml以下であるノンパイロジェニックを保証しております。

カタログ No.	培養表面面積	キャップ	包装	希望販売価格	キャンペーン中の参考価格
90025	25cm ²	イエロー	360個 (10個×36パック)	¥92,800 →	¥65,000 @¥180.6
90026	25cm ²	フィルター	360個 (10個×36パック)	¥102,000 →	¥71,400 @¥198.3
90075	75cm ²	イエロー	100個 (5個×20パック)	¥49,200 →	¥34,440 @¥344.4
90076	75cm ²	フィルター	100個 (5個×20パック)	¥53,500 →	¥37,450 @¥374.5
90150	150cm ²	イエロー	36個 (3個×12パック)	¥38,000 →	¥26,600 @¥738.9
90151	150cm ²	フィルター	36個 (3個×12パック)	¥41,200 →	¥28,840 @¥801.1
90300	300cm ²	イエロー	18個 (3個×6パック)	¥41,500 →	¥29,050 @¥1613.9
90301	300cm ²	フィルター	18個 (3個×6パック)	¥43,800 →	¥30,660 @¥1703.3

大箱包装：各包装×4

セルカルチャー

細胞培養ディッシュ



DNase, RNase, endotoxin Free

オートクレーブ不可

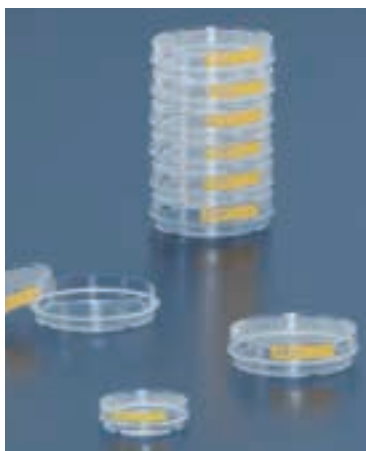

- ◆ 標準組織培養処理（コロナ処理）により、表面を親水性にし、細胞付着性、増殖性の効率を高めます。
- ◆ 均一のガス交換を考え、フタには6つの突起付
- ◆ 積み重ねた時の結露によりディッシュとフタがつかない様、ディッシュの足部に切れ目

■ グリップリング

ディッシュ本体側面にグリップリングが付いているので、重ねて持ち運ぶ際や、培地交換の際に非常に容易なハンドリング

■ 4方向ナンバリング

ディッシュ底面に4方向のナンバリング付 時計の文字盤と同じ 12, 3, 6, 9 と印字されているので顕微鏡観察時の位置決めが容易

■ 高い透明性

ウルトラクリアポリスチレンを使用する事で、より高い透明性を実現。重ねてもクリアに見えます。

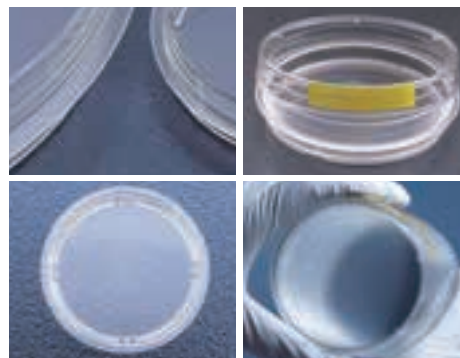

カタログ No.	本体外寸 (mm)	包装	希望販売価格	キャンペーン中の参考価格
93040	Φ40×11	900枚 (20枚×45パック)	¥85,400 →	¥59,780 @¥66.4
93060	Φ60×16	840枚 (14枚×60パック)	¥83,600 →	¥58,520 @¥69.7
93100	Φ100×20	240枚 (10枚×24パック)	¥41,800 →	¥29,260 @¥121.9
93150	Φ150×20	100枚 (5枚×20パック)	¥50,400 →	¥35,280 @¥352.8

大箱包装：各包装×4

セルカルチャー

セルリフター・セルスクレーパー



DNase, RNase, endotoxin Free

オートクレーブ不可



■ スクレーパーブレード ①

わずかな力でブレードが回転し、一定角度でブレードが止まるのでフラスコなどからの細胞の回収が容易
弾力のあるポリプロピレン製で細胞を回収するのに最適

■ セルリフター

ヘラのような形状のため、ディッシュ、ピールオフフラスコ、リクローザブルフラスコなどからの細胞や組織の回収に優れています。

■ 包装

セルリフター、セルスクレーパー共にペーパープラスチック包装なので商品の取出しが容易

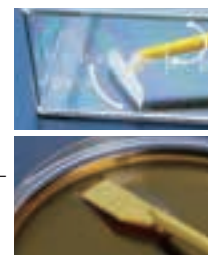

カタログNo.	柄の長さ	ブレード幅	包装	希望販売価格	キャンペーン中の参考価格
セルスクレーパー					
99002	個装	240mm	13mm	150本 (1本個装×150パック)	¥78,300 → ¥54,810 @¥365.4
99003	個装	300mm	20mm	150本 (1本個装×150パック)	¥89,000 → ¥62,300 @¥415.3
99004	個装	380mm	25mm	100本 (1本個装×100パック)	¥73,100 → ¥51,170 @¥511.7
セルリフター					
99010	個装	195mm	14mm	150本 (1本個装×150パック)	¥68,400 → ¥47,880 @¥319.2

大箱包装：各包装×4

*キャンペーン中の参考価格および希望販売価格は包装単位の価格です。大箱包装の価格ではありません。

機器

ビヘット

リザーバー

チップ

チューブ&プレート

細胞培養

こんな商品もあります

CRYO

グローブ

セルカルチャー

細胞培養プレート



DNase, RNase, endotoxin Free

オートクレーブ不可

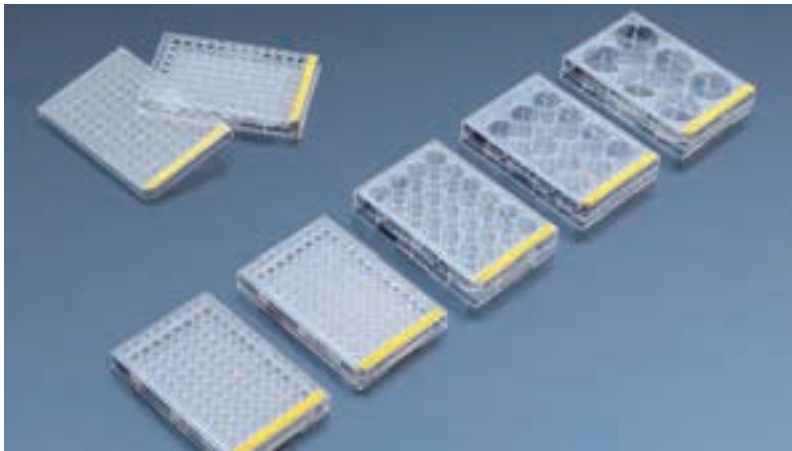

◆ 黄色のフラッグマークで、フタとプレートの同一方向を一目で確認できます。

■ **全商品黒色ナンバリング**
全商品に黒色ナンバリングがあるのでウェル確認が容易

■ **フタ、本体にイエローラベル**
全商品のフタ、本体にイエローラベルが有り、書き込み可能

■ **プレート底面にはウェルNo.が刻印**
プレート底面にウェルNo.が刻印されているので顕微鏡観察時のウェル確認が容易

■ **全商品サイドグリップ付き**
サイドグリップが付いているので持ち運びやハンドリングの際の滑り止めになります。



カタログ No.	ウェル数	仕様	包装	希望販売価格	キャンペーン中の参考価格
92096 個装	96ウェル	平底	162枚 (1枚個装×162パック)	¥98,400 →	¥68,880 @¥425.2
92696	96ウェル	平底	108枚 (6枚×18パック)	¥58,400 →	¥40,880 @¥378.5
92097 個装	96ウェル	丸底	162枚 (1枚個装×162パック)	¥98,400 →	¥68,880 @¥425.2
92697	96ウェル	丸底	108枚 (6枚×18パック)	¥58,400 →	¥40,880 @¥378.5
92048 個装	48ウェル	平底	126枚 (1枚個装×126パック)	¥82,600 →	¥57,820 @¥458.9
92448	48ウェル	平底	72枚 (4枚×18パック)	¥42,100 →	¥29,470 @¥409.3
92024 個装	24ウェル	平底	126枚 (1枚個装×126パック)	¥82,600 →	¥57,820 @¥458.9
92424	24ウェル	平底	72枚 (4枚×18パック)	¥42,100 →	¥29,470 @¥409.3
92012 個装	12ウェル	平底	126枚 (1枚個装×126パック)	¥82,600 →	¥57,820 @¥458.9
92412	12ウェル	平底	72枚 (4枚×18パック)	¥42,100 →	¥29,470 @¥409.3
92006 個装	6ウェル	平底	126枚 (1枚個装×126パック)	¥82,600 →	¥57,820 @¥458.9
92406	6ウェル	平底	72枚 (4枚×18パック)	¥42,100 →	¥29,470 @¥409.3

大箱包装：各包装×4

機器

ビベット

リザーバー

チップ

チューブ&プレート

細胞培養

こんな商品もあります

CRYO

グローブ

セルカルチャー

ボトルトップフィルター



DNase, RNase, endotoxin Free

オートクレーブ不可



- ◆ 0.22 μ m PES (ポリエーテルスルフォン) を使用し、ろ過効率を向上
- ◆ タンパク質低吸着
- ◆ ボトル口径は45mm Φ

■ 角型フィルター採用

角型フィルターを採用した事により、丸型フィルターに比べて約20%フィルター面積が拡大。速やかなフィルトレーションが可能

■ 均一なフィルトレーション

ボトルトップフィルターには、フィルター全体に均一な圧力がかかるように中心から同心円状の溝があります。



カタログNo.	Filter area	容量	寸法(L×W×H)	包装	希望販売価格	キャンペーン中の参考価格
セット (ボトルトップ&ボトル) 個装						
99150	49cm ²	150ml	93×93×103mm	18個 (1個個装×18パック)	¥46,000 → ¥32,200	@¥1,788.9
99250	49cm ²	250ml	93×93×145mm	12個 (1個個装×12パック)	¥33,700 → ¥23,590	@¥1,965.8
99500	49cm ²	500ml	93×93×214mm	10個 (1個個装×10パック)	¥35,600 → ¥24,920	@¥2,492.0
99950	69cm ²	1000ml	111×111×285mm	9個 (1個個装×9パック)	¥60,200 → ¥42,140	@¥4,682.2
ボトルトップのみ 個装						
99155	49cm ²	150ml	90×89×57mm	36個 (1個個装×36パック)	¥71,600 → ¥50,120	@¥1,392.2
99255	49cm ²	250ml	90×89×75mm	24個 (1個個装×24パック)	¥51,900 → ¥36,330	@¥1,513.8
99505	49cm ²	500ml	90×89×111mm	21個 (1個個装×21パック)	¥58,400 → ¥40,880	@¥1,946.7
99955	69cm ²	1000ml	108×108×143mm	12個 (1個個装×12パック)	¥60,800 → ¥42,560	@¥3,546.7
ボトルのみ 個装						
99157	—	150ml	93×93×63mm	24個 (1個個装×24パック)	¥24,500 → ¥17,150	@¥714.6
99257	—	250ml	93×93×87mm	24個 (1個個装×24パック)	¥31,000 → ¥21,700	@¥904.2
99507	—	500ml	93×93×121mm	36個 (1個個装×36パック)	¥75,900 → ¥53,130	@¥1,475.8
99957	—	1000ml	111×111×160mm	20個 (1個個装×20パック)	¥64,000 → ¥44,800	@¥2,240.0

大箱包装：各包装×4

*キャンペーン中の参考価格および希望販売価格は包装単位の価格です。大箱包装の価格ではありません。

機器

ビヘット

リザーバー

チップ

チューブ&プレート

細胞培養

こんな商品もあります

CRYO

グローブ

セルカルチャー

遠心管



DNase, RNase, endotoxin Free

オートクレーブ不可



◆ TPPの遠心管スクリーキャップは2方向に溝が切っており、どの方向からも真っ直ぐにフタがのるので片手での操作が簡単

書き込みスペース

全ての遠心管のフタは文字書き込み用のスペース付(ラベル貼付済み)だから文字が書き易い。

先端メモリ

91015, 91050, 91115 には、他社に無い先端メモリ付。少ない容量のサンプル量を見る事ができます。



カタログ No.	容量	形状	材質	包装	希望販売価格	キャンペーン中の参考価格
91050	50ml	コニカル	P.P	360本 (20本×18パック)	¥34,900 →	¥24,430 @¥67.9
91051	50ml	自立	P.P	320本 (20本×16パック)	¥34,100 →	¥23,870 @¥74.6
91015	15ml	コニカル	P.P	800本 (40本×20パック)	¥67,200 →	¥47,040 @¥58.8
91115	15ml	コニカル	P.S	800本 (40本×20パック)	¥97,200 →	¥68,040 @¥85.1
91019	13ml	平底	P.P	800本 (40本×20パック)	¥87,600 →	¥61,320 @¥76.7
91016	13ml	丸底	P.P	800本 (40本×20パック)	¥87,600 →	¥61,320 @¥76.7

大箱包装：各包装×4

●ラック

カタログ No.	仕様	包装	希望販売価格	キャンペーン中の参考価格
99017	50ml×10本, 15ml×18本	1ラック (1ラック×1パック)	¥1,300 →	¥910
99018	50ml×4本, 15ml×8本	1ラック (1ラック×1パック)	¥1,400 →	¥980
99019	50ml×20本, 15ml×30本	1ラック (1ラック×1パック)	¥1,500 →	¥1,050

大箱包装：カタログNo.99017なら1ラック×45, 99018なら1ラック×28, 99019なら1ラック×30

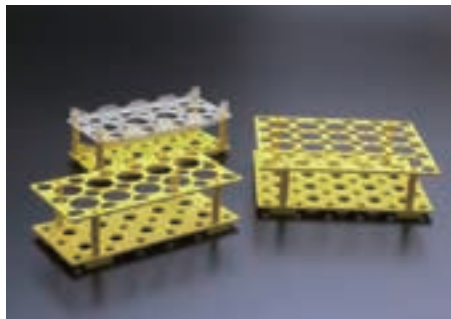

機器

ピペット

リザーバー

チップ

チューブ&プレート

細胞培養

こんな商品もあります

CRYO

グローブ

ピペット

プラスチックピペット



DNase, RNase, DNA, Pyrogen, PCR inhibitors Free

オートクレーブ不可

- ◆ ディスペンサーボックスは開封口が大きく、残りの本数がわかりやすい
- ◆ プラスチック/紙のピールオフパック入り (個包装)
- ◆ SAL: 10⁻⁶
- ◆ 材質: PS (フィルターは PE)

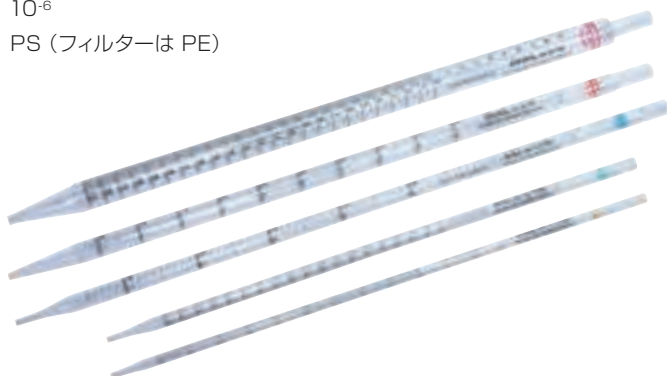

■ ディスペンサーボックス



箱の前面に取り出し口があるので、積み重ねて収納できます。



カタログNo.	規格	全長	マイナス目盛り	目盛	カラーコード	包装	希望販売価格	キャンペーン中の参考価格
12-401-9203	滅菌 個装	1ml	φ4.6x270mm	0.3ml	0.01	●黄 500本 (1本個装×500パック)	¥29,800 →	¥20,860 @¥41.7
12-421-9201	滅菌 個装	2ml	φ6.1x275mm	0.8ml	0.01	●緑 500本 (1本個装×500パック)	¥27,100 →	¥18,970 @¥37.9
12-441-9205	滅菌 個装	5ml	φ8.0x335mm	2.5ml	0.1	●青 200本 (1本個装×200パック)	¥15,200 →	¥10,640 @¥60.0
12-461-9208	滅菌 個装	10ml	φ9.6x340mm	3.0ml	0.1	●橙 200本 (1本個装×200パック)	¥18,700 →	¥13,580 @¥67.9
12-481-9202	滅菌 個装	25ml	φ14.5x345mm	10.0ml	0.2	●赤 150本 (1本個装×150パック)	¥19,400 →	¥15,400 @¥102.7

大箱包装: 包装×4

バスツールピペット

プラスチックバスツールピペット



- ◆ ガラスピペットの代わりとなる安全なプラスチックピペット
- ◆ 先端が細長く曲げられるので、細口チューブや少量のチューブからのピペッティングが可能
- ◆ アスピレーター用のピペットとしても使用可能
- ◆ 材質: P.S クラス 100,000 クリーンルーム内で製造
- ◆ DNase, RNase, Pyrogen Free
- ◆ 材質: P.S

Flexibility equals safer pipetting options



曲げられるから
とっても
便利!



カタログNo.	長さ	包装	希望販売価格	キャンペーン中の参考価格
BMA-P0534	145mm	200本 (1本個装×200パック)	¥32,700 →	¥22,890 @¥114.5
BMA-P0900	230mm	200本 (1本個装×200パック)	¥31,700 →	¥22,190 @¥111.0

大箱包装: 200本×4

*キャンペーン中の参考価格および希望販売価格は包装単位の価格です。大箱包装の価格ではありません。

機器

ピペット

リザーバー

チップ

チューブ&プレート

細胞培養

こんな商品もあります

CRYO

グローブ

セルカルチャー

細胞培養フラスコ



DNase, RNase, Pyrogen Free

オートクレーブ不可



BMBioの細胞培養フラスコは培養面積25cm²から225cm²までご用意がございます。これらのフラスコは必要に応じて接着細胞用フラスコと浮遊細胞用フラスコがあり、それぞれベントフィルターキャップ付き、プラグシールキャップフィルターなしからお選びいただけます。

- ◆ 透明性の高い100%ヴァージンポリスチレン製
- ◆ フロスト加工された書き込み部とクリアな目盛付き
- ◆ 底面のノッチにより、滑らず積み重ね可能
- ◆ ロット番号によるトレサビリティ
- ◆ 滅菌状態でジップバッグ入り
- ◆ スタック可能
- ◆ 電子線滅菌、SAL=10⁻⁶
- ◆ 材質：P.S (キャップはP.P)

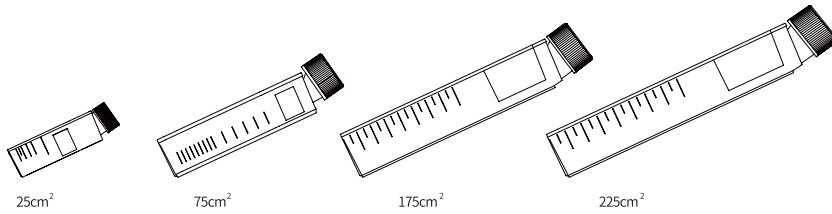

フロスト加工



プラグシールキャップとベントフィルターキャップ



浮遊細胞用フラスコのキャップは黄色で識別可能

コンタミネーションを防ぎながらガス交換を可能にする0.22μm疎水性ベントフィルターキャップ

●接着細胞用

カタログNo.	容量 (推奨容量:ml)	培養表面 面積 (cm ²)	寸法 (L×W×H:mm)	キャップタイプ	包装	希望販売価格
WNBM-70700A	50 (5-7.5)	25	97×53×25	プラグシール	200個 (10個×20パック)	¥22,000 @¥110
WNBM-70800A	250 (15-22.5)	75	160×89×35	プラグシール	100個 (5個×20パック)	¥22,000 @¥220
WNBM-70800C	250 (15-22.5)	75	160×89×35	ベントフィルター	100個 (5個×20パック)	¥25,100 @¥251
WNBM-70900C	750 (35-52.5)	175	217×120×40	ベントフィルター	40個 (5個×8パック)	¥17,400 @¥435
WNBM-72100C	950 (45-67.5)	225	238×137×46	ベントフィルター	25個 (5個×5パック)	¥17,500 @¥700

大箱包装：各包装×4

*キャンペーン対象外

■ NEST社製品のBMBioブランド化について

弊社販売のNEST社製品は、自社ブランド「BMBioブランド」へ切り替わります。

※中身(品質・性能)はNEST社製品と同一です。

カタログNo.やパッケージデザイン、一部キャップカラーが変更となりますが、引き続き安心してご使用いただけます。

※詳細は当社WEBサイトをご参照ください

セルカルチャー

細胞培養プレート



DNase, RNase, Pyrogen Free

オートクレーブ不可

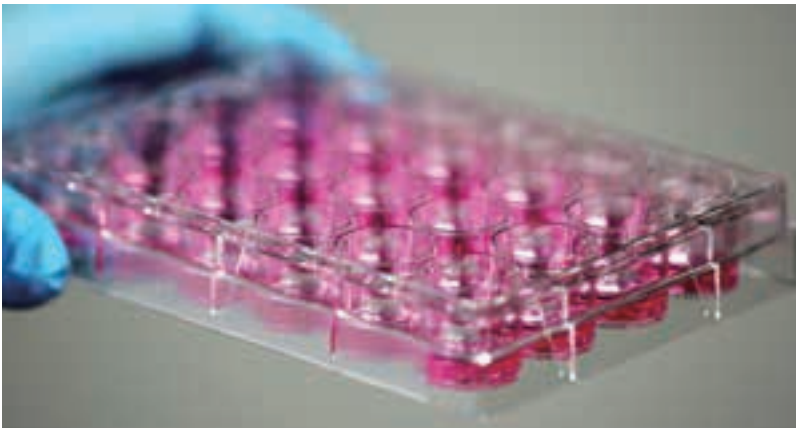

BMBioの細胞培養プレートはコーナーが丸みを帯びており取り扱いやすくなっています。背が低く蒸発を抑えるようデザインされたフタは均一な増殖を保証します。培養表面を組織培養用に処理されたプレートと未処理プレートの両方のご用意があります。未処理プレートの表面は細胞培養用に処理された表面よりも疎水性が高く、細菌培養用のペトリディッシュに近いものになっています。その四隅にある短い脚により顕微鏡レンズに傷がつくことを防いでいます。

- ◆ 透明度の高い100%ヴァージンポリスチレン製
- ◆ 接着細胞用は真空プラズマ処理されています。
- ◆ ロット番号によるトレサビリティ
- ◆ 電子線滅菌、SAL=10⁻⁶
- ◆ 材質：P.S



ハサミやカッターナイフを使わずに開封できる為、コンタミネーションを防ぎます。ペーパーとプラスチック包装を容易にはがせる事ができ、商品を取り出せます。

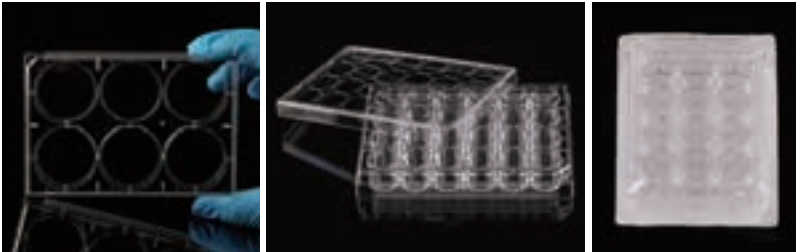

優れた底面の均一性

蒸発を抑制するために特別に設計されたフタ

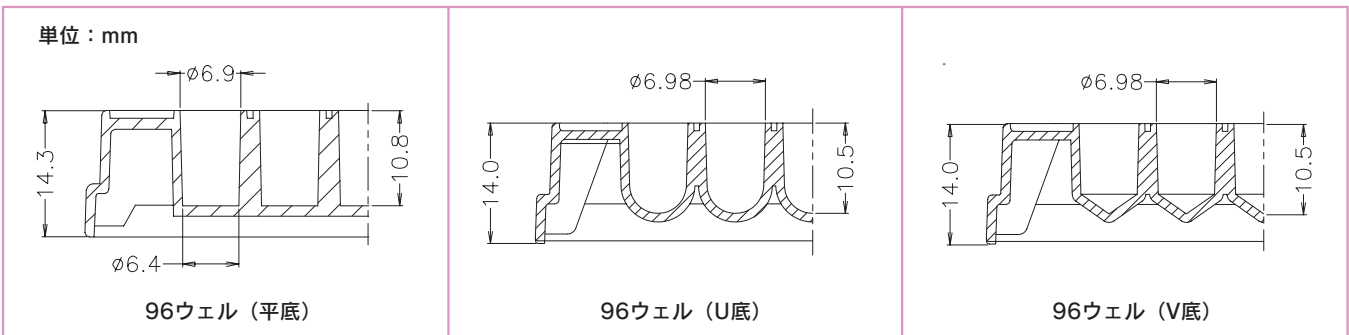

細胞培養プレート ピールオフ包装 個別包装

●接着細胞用

カタログ No.	ウェル数	推奨容量 (ml)	培養面積 (mm ²)	ウェル内寸 (mm)	仕様	包装	希望販売価格
WNBM-70100A	個装 96	0.1-0.2	32	φ6.8×10.8	平底	電子滅菌 100枚 (1枚個装×100パック)	¥23,100 @¥231
WNBM-74800A	個装 48	0.19-0.285	88	φ11.3×17.3	平底	電子滅菌 50枚 (1枚個装×50パック)	¥13,900 @¥278
WNBM-70200A	個装 24	0.38-0.57	190	φ16.3×17.5	平底	電子滅菌 50枚 (1枚個装×50パック)	¥13,500 @¥270
WNBM-70300A	個装 6	1.9-2.9	950	φ35.5×17.5	平底	電子滅菌 50枚 (1枚個装×50パック)	¥11,400 @¥228

大箱包装：各包装×4
*キャンペーン対象外

■ NEST社製品のBMBioブランド化について

弊社販売のNEST社製品は、自社ブランド「BMBioブランド」へ切り替わります。
※中身(品質・性能)はNEST社製品と同一です。
カタログNo.やパッケージデザイン、一部キャップカラーが変更となりますが、引き続き安心してご使用いただけます。
※詳細は当社WEBサイトをご参照ください

機器

ピペット

リザーバー

チップ

チューブ&プレート

細胞培養

こんな商品もあります

CRYO

グローブ

セルカルチャー

セルスクレーパー



DNase, RNase, Pyrogen Free

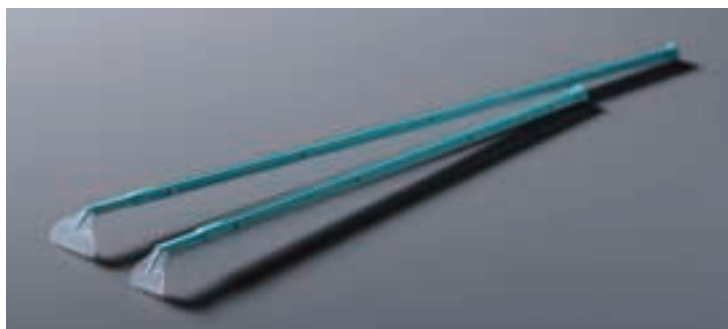

- ◆ 回転するブレード
- ◆ 2サイズ (13mm/20mm) をご用意
- ◆ 取り出しが簡単な滅菌済みパック
- ◆ 個別包装
- ◆ DNase, RNase, Pyrogen Free
- ◆ 電子線滅菌、SAL=10⁻⁶
- ◆ 材質：HIPS (ブレード)、P.P (柄)

カタログ No.	柄の長さ (mm)	ブレード幅 (mm)	包装	希望販売価格
WNBM-71000A 個装	220	13	電子線滅菌 100本 (1本個装×100パック)	¥7,900 @¥79
WNBM-71001A 個装	280	20	電子線滅菌 100本 (1本個装×100パック)	¥8,400 @¥84

大箱包装：各包装×4
*キャンペーン対象外

セルカルチャー

細胞培養ディッシュ



DNase, RNase, Pyrogen Free

オートクレーブ不可



BMBioの細胞培養ディッシュは顕微鏡観察を必要とするすべての培養実験系に最適です。底面の番号表示で細胞の位置を簡単に認識することが可能です。

- ◆ 透明性の高い100%ヴァージンポリスチレン製
- ◆ ゆがみのない平らで透明な底面
- ◆ 真空プラズマ処理により優れた細胞接着
- ◆ 積み重ねが可能
- ◆ 電子線滅菌、SAL=10⁻⁶
- ◆ 材質：P.S



ガス交換のための通気ポイント 滅菌済みパッケージ

カタログ No.	培養面積 (cm ²)	寸法 (mm)	推奨培地量 (mL)	仕様 (mm)	包装	希望販売価格
WNBM-70600A	8.5	Φ33.6×12	1.8-2.7	35	電子線滅菌 500枚 (20枚×25パック)	¥17,300 @¥34.6
WNBM-70500A	22.9	Φ55.2×15	4.2-6.3	60	電子線滅菌 500枚 (20枚×25パック)	¥19,800 @¥39.6
WNBM-70400A	57.6	Φ87.2×20	11-16.5	100	電子線滅菌 300枚 (20枚×15パック)	¥19,000 @¥63.3
WNBM-70400B	57.6	Φ87.2×20	11-16.5	100	電子線滅菌 300枚 (10枚×30パック)	¥22,300 @¥74.3

大箱包装：各包装×4
*キャンペーン対象外

■ NEST社製品のBMBioブランド化について

弊社販売のNEST社製品は、自社ブランド「BMBioブランド」へ切り替わります。

※中身 (品質・性能) はNEST社製品と同一です。

カタログNo.やパッケージデザイン、一部キャップカラーが変更となりますが、引き続き安心してご使用いただけます。

※詳細は当社WEBサイトをご参照ください

セルカルチャー

プラスチックピペット

BMBio
ECO (Economy & Ecology)

DNase, RNase, Pyrogen Free

オートクレーブ不可



BMBioのプラスチックピペットは、組織培養や細菌培養などの生物学的研究に使用することができます。透明度の高いポリスチレン製で、プラスチック/紙のピールオフバッグに個包装されています。仕様の異なるピペットは、色の違いで区別されます。

- ◆ 透明度の高いヴァージンポリスチレン製
- ◆ 容量の違いをカラーバンドで識別可能
- ◆ マイナス目盛付き
- ◆ コンタミネーションを低減させるポリオレフィンフィルター
- ◆ 電子線滅菌、SAL=10⁻⁶
- ◆ 材質：P.S (フィルターはポリオレフィン)
- ◆ プラスチック/紙のピールオフ個包装

カタログ No.	容量 (mL)	全長(mm)	マイナス目盛(mL)	カラーコード	包装	希望販売価格
WNBM-32400A	1	Φ5×277	-0.4	●黄	電子滅菌 500本 (1本個装×500パック)	¥11,400 @¥22.8
WNBM-32500A	2	Φ6.2×277	-0.8	●緑	電子滅菌 400本 (1本個装×400パック)	¥10,500 @¥26.3
WNBM-32600A	5	Φ8×338	-2	●青	電子滅菌 200本 (1本個装×200パック)	¥6,700 @¥33.5
WNBM-32700A	10	Φ9.8×342	-2	●橙	電子滅菌 200本 (1本個装×200パック)	¥7,600 @¥38.0
WNBM-32800A	25	Φ15.1×314	-7	●赤	電子滅菌 200本 (1本個装×200パック)	¥13,500 @¥67.5
WNBM-32900A	50	Φ17.7×367	-7	●紫	電子滅菌 100本 (1本個装×100パック)	¥11,700 @¥117

大箱包装：各包装×4 (WNBM-32400A, WNBM-32500A, WNBM-32900Aのみ包装×6)
*キャンペーン対象外

■ NEST社製品のBMBioブランド化について

弊社販売のNEST社製品は、自社ブランド「BMBioブランド」へ切り替わります。
※中身(品質・性能)はNEST社製品と同一です。
カタログNo.やパッケージデザイン、一部キャップカラーが変更となりますが、引き続き安心してご使用いただけます。
※詳細は当社WEBサイトをご参照ください



フローチューブ & ストレーナーキャップ

機器

ピペット

リザーバー

チップ

チューブ&プレート

細胞培養

こんな商品もあります

CRYO

グローブ



フローチューブ (キャップなし) / FACSチューブ

5mL (12x75mm) 培養チューブおよびFACSチューブです。

Strainer Capシリーズ (Cat# T9009/T9009-20/T9009-70/T9009-100) のチューブです。

【特徴】

- ◆ 電子滅菌済 (SAL10⁻⁶)
- ◆ オートクレーブ不可

ストレーナーキャップ フローチューブ / FACSチューブ用

5mL (12x75mm) 培養チューブおよびFACSチューブで使用する為の4種のポアサイズの異なるCell Strainerを提供します。

12x75mm 培養チューブ、FACSチューブとの互換性が確認されている為、FACS用サンプルの事前選別や前処理に有用です。

通常、FACS用には35 μ mのメッシュが使用されますが、20 μ mの様なより細かいポアサイズもシリーズ化されており、高速フロー用の大きなポアサイズ(70 μ m、100 μ m)の製品もございます。

【特徴】

- ◆ ポアサイズは20 μ m、35 μ m、70 μ m、100 μ mの4種
- ◆ ポアサイズによるカラーリング
- ◆ T9014は、250本 / トレイで整列包装されています。
T9020は、800本入りパックが5パック、バラで梱包されています。
- ◆ 電子滅菌済 (SAL10⁻⁶)
- ◆ オートクレーブ不可

カタログ No.	容量	サイズ	包装	希望販売価格	キャンペーン中の参考価格
フローチューブ (キャップなし) / FACSチューブ					
T9014	5mL	12x75mm	1000本 (250本x4トレイ)	¥35,700 →	¥24,990 @¥25.0
T9020	5mL	12x75mm	4000本 (800本x5パック)	¥77,900 →	¥54,530 @¥13.6

カタログ No.	ポアサイズ	カラー	包装	希望販売価格	キャンペーン中の参考価格
ストレーナーキャップ					
T9009-20	20 μ m	赤	500個 (25個x20パック)	¥55,700 →	¥38,990 @¥78.0
T9009	35 μ m	緑	500個 (25個x20パック)	¥55,700 →	¥38,990 @¥78.0
T9009-70	70 μ m	白	500個 (25個x20パック)	¥55,700 →	¥38,990 @¥78.0
T9009-100	100 μ m	黄	500個 (25個x20パック)	¥55,700 →	¥38,990 @¥78.0

*キャンペーン中の参考価格および希望販売価格は包装単位の価格です。大箱包装の価格ではありません。



セルストレーナー & セルストレーナーアダプター



Opening for SureStrain Strainers

Stepdown for 15mL & 17x100mm tubes

Stepdown for 5mL, 12x75mm & FACS tubes

Final flow-through opening



SureStrain™ Premium Cell Strainers

SureStrain™ Premium Cell Strainersシステムはフローサイトメトリーの前準備として細胞をクラスター、組織から分離、ろ過する為の高速かつユーザーフレンドリーなソリューションです。

ポリプロピレンフレームは3種類のカラーリングされた異なるポアサイズのナイロンメッシュをサポートします。

本設計による「エアロック」効果を排除する事で優れたパフォーマンスと処理時間を実現します。

エアレーションの改善により、ろ液がナイロンメッシュを通過してチューブに入る際に空気を逃がして、こぼれを防ぎます。

【特徴】

- ◆ 高度な設計により、より早い処理速度を提供します。
- ◆ 6ウェルプレートに対応
- ◆ 連結、積み重ね可能
- ◆ DNase, RNase, Pyrogen, Cytotoxinフリー
- ◆ 材質：P.P（フレーム）、ナイロン（メンブレン）

カタログ No.	ポアサイズ	カラー	包装	希望販売価格	キャンペーン中の参考価格
セルストレーナー					
C4040	滅菌 個装	セルストレーナー アダプター1個付き	40 μm 青	50個 (1個個装×50パック)	¥35,300 → ¥24,710 @¥494.2
C4070	滅菌 個装	セルストレーナー アダプター1個付き	70 μm 白	50個 (1個個装×50パック)	¥35,300 → ¥24,710 @¥494.2
C4100	滅菌 個装	セルストレーナー アダプター1個付き	100 μm 黄	50個 (1個個装×50パック)	¥35,300 → ¥24,710 @¥494.2
アダプター					
C4015	滅菌 個装	15mL, 17×100mm, 12×75mm, 5mL コニカルチューブ用アダプター		25個 (1個個装×25パック)	¥14,400 → ¥10,080 @¥403.2



動画はこちら

<https://www.youtube.com/watch?v=EhuEazBVxQA>

機器

ビベット

リザーバー

チップ

チューブ&プレート

細胞培養

こんな商品もあります

CRYO

グローブ



こんな商品もあります！

Labopita ラボ用高性能被覆フィルム

ラボピタ。

株式会社アグリス
aglis

ラボピタ®は、耐薬品性・防湿性・密閉性に優れた、伸縮性の良い自己粘着フィルムです。研究施設や病院検査室などでの器具の密栓用フィルムとして幅広くお使いください。

- ◆ ハサミを使わずに手で簡単にカットできますが、ミシン目入りタイプなら更にカットが容易です。
- ◆ 雛形紙がありませんので、不要なゴミを出さずにお使いいただけます。
- ◆ シャーレの間隙を密閉するのに便利
- ◆ 試験管などの径の小さい場合はW20mmタイプ、ピーカーなどの径の大きい場合はW50mmタイプをお勧めします。
- ◆ フィルムは約6倍に伸びますので、形状に合わせてジャストフィット！
- ◆ 保管：10℃～50℃

注意：・伸ばし過ぎると切れてしまいます。少しずつ力を加えて引っ張ってください。
・自己粘着力がありますので、ゴミの付着にご注意ください。



カタログNo.	商品名・規格	テープ幅	ミシン目	包装	希望販売価格	キャンペーン中の参考価格
21-513	W20mm×30m	20mm	なし	未滅菌 5巻(5巻×1パック)	¥3,600 →	¥2,880 @¥576
21-514	W20mm×30m P100	20mm	あり(間隔：100mm)	未滅菌 5巻(5巻×1パック)	¥3,600 →	¥2,880 @¥576
21-515	W50mm×30m	50mm	なし	未滅菌 2巻(2巻×1パック)	¥3,200 →	¥2,560 @¥1,280
21-516	W50mm×30m P50	50mm	あり(間隔：50mm)	未滅菌 2巻(2巻×1パック)	¥3,200 →	¥2,560 @¥1,280

大箱包装：なし



こんな商品もあります！

G-Medic™ Pouch

IMP
ハイランドMP株式会社

新型コロナウイルス検査のためのサンプルが入ったチューブの移送に使えます！

バッグの底にマチがあるので検体を自立した状態で輸送できます。3次容器（外装容器）をコンパクトに。

- ◆ 国連 (UN)規格 (UN3373 P650)の耐圧基準をクリア
UN規格3重包装の2次容器として使用できます。
- ◆ 国際航空運送協会 (IATA)の包装基準 (PI650)に適合する耐漏洩性航空輸送にも対応

収納本数	15mL遠心管×3本、50mL遠心管×1本、 Φ45×60mmコンテナ×1本
パウチ外寸 (W×L)	120×250mm
有効内寸 (W×L)	100×139mm (参考値)

使用上の注意

- ・ 検体はUN規格(UN3373 P650)に定める3重包装を行い輸送してください。
- ・ 本容器は2次容器として吸水シートおよび外装容器を合わせてご使用ください。
- ・ 2次容器は密閉性を有しているためドライアイス等温度変化等の影響によって容器を破裂させる恐れのある物質を2次容器内に入れないでください。

大幅値引き



カタログNo.	製品名	包装単位	希望販売価格	キャンペーン中の参考価格
ST-50	G-Medic™ Pouch	10枚(10枚×1パック)	¥4,900 →	¥2,500 @¥250

注意：必ず下記吸水パックをご使用ください。



こんな商品もあります！

バリアパウチ用輸送箱 バリアボックス 1000

IMP
ハイランドMP株式会社

- ◆ IATA包装基準650 (PI650)適合
- ◆ バリアパウチを中に入れることでカテゴリー B感染性物質 (UN3373)の3次容器として使用可能
- ◆ 保冷性能を有し、カテゴリー A感染性物質 (UN2814/UN2900)の保冷用オーバーパックとして使用可能*
*BRB-1000、国連規格の3重包装容器に収納後オーバーパックとして使用してください。
- ◆ 外寸 (W×D×H)：345×310×310mm
- ◆ 有効内寸 (W×D×H)：255×220×180mm

構成：

- ・ バリアボックス x 1
- ・ 断熱材 x 1
- ・ パウチ保護用内箱 x 1
- ・ 吸水紙 x 1
- ・ ラベル4種類 (感染性検体表示、セキュリティーラベル、オーバーパック、ドライアイス)



カタログNo.	製品名	包装単位	希望販売価格	キャンペーン中の参考価格
BRB-1000	バリアボックス1000	1式	¥15,300 →	¥12,240

*キャンペーン中の参考価格および希望販売価格は包装単位の価格です。大箱包装の価格ではありません。

ラック

コレクションプレート 80穴 1.5ml・2.0ml チューブ用

BMBio
ST (Standard & Stable)

- ◆ サンプルチューブ1.5ml・2.0ml×80
- ◆ オートクレープ可能 (121℃, 15分)
- ◆ サイズ: 28×227×67mm (H×W×D)
- ◆ ウェル直径: 11.2mmφ
- ◆ 温度耐性: -80℃~121℃
- ◆ 材質: P.P

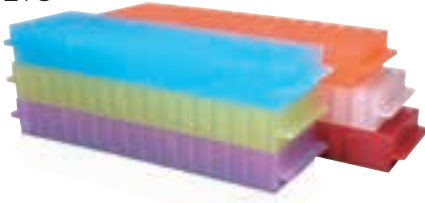

カタログNo.	色	包装	希望販売価格	キャンペーン中の参考価格
801-02W	○白	1ラック	¥1,000	→ ¥700
801-02B	●青	1ラック	¥1,000	→ ¥700
801-02R	●赤	1ラック	¥1,000	→ ¥700
801-02Y	●黄	1ラック	¥1,000	→ ¥700
801-02O	●橙	1ラック	¥1,000	→ ¥700
801-02L	●紫	1ラック	¥1,000	→ ¥700



こんな商品もあります！

オートクレープバッグ

np herbeplus

- ◆ ビニール袋タイプ (材質: CPP) のオートクレープバッグです。
- ◆ 1枚ずつ容易に取り出すことができます (09-302-0020)。
- ◆ 小型のバッグのため、生物学的に危険な試料を容易に廃棄することができます。
- ◆ 丈夫な材質のため、傷つきにくく破れにくいです。



※プリントは入っておりません。

カタログ No. 09-302-0020 未滅菌 20cm×30cm 希望販売価格 ¥4,100 → キャンペーン中の参考価格 **¥2,870 @¥28.7**

包装: 100枚 (100枚×1パック) 大箱包装: 100枚×10

カタログ No. 09-332-0000 未滅菌 40cm×50cm 希望販売価格 ¥38,600 → キャンペーン中の参考価格 **¥27,100 @¥108.4**

包装: 250枚 (250枚×1パック) 大箱包装: 250枚×4

カタログ No. 09-342-0000 未滅菌 50cm×80cm 希望販売価格 ¥52,800 → キャンペーン中の参考価格 **¥37,000 @¥148.0**

包装: 250枚 (250枚×1パック) 大箱包装: 250枚×4



こんな商品もあります！

バイオハザードバッグ

BMBio
ST (Standard & Stable)

Benchtop Biohazard Bag

- ◆ チップやマイクロチューブなどを廃棄する際に適しています。
- ◆ バッグをホルダーにかけることができます。
- ◆ 小型タイプなので場所を取りません。
- ◆ 標準的なバイオハザード表示と予防策が印刷されています。
- ◆ オートクレープ処理可能

● バイオハザードバッグ

カタログ No. B-1005-4 未滅菌 216×280mm 希望販売価格 ¥10,300 → キャンペーン中の参考価格 **¥7,210 @¥72.1**

包装: 100枚 (100枚×1パック) 大箱包装: 100枚×4

● バッグホルダー

カタログ No. B-1005-6 未滅菌 希望販売価格 ¥14,600 → キャンペーン中の参考価格 **¥10,220**

包装: 1個 (1個×1パック) 大箱包装: 1個×4



B-1005-4

B-1005-6



こんな商品もあります！

オートクレープバッグ & バイオハザードバッグ



MTCBio社 オートクレープバッグは、ポリエチレンよりも突き刺し耐性が高いだけでなく、最大134℃の温度でのオートクレープ滅菌にも耐えるヘビーゲージのポリプロピレン素材で製造されています。

- ◆ 封じ込め能力は、標準的なオートクレープ温度（121℃）ではまったく影響を受けません。
- ◆ 各バッグには特大の白いマーキングスペースが付いており、あらゆる種類の油性マーカーの使用に適しています。
- ◆ 非常に柔軟性があり中の廃棄物が漏れ難く、かつ突き刺し耐性に優れた設計のバッグです。また、シームレスな底部が、優れた強度を実現しています。
- ◆ 別売のワイヤースタンド（A9004WR）との使用も可能です（オートクレープバッグA9004Rのみ）。



カタログNo.	色	サイズ (cm)	厚さ (mm)	包装	希望販売価格	キャンペーン中の参考価格
A9000C	オートクレープバッグ ■ クリア	31×66	2.25	200枚 (200枚×1パック)	¥29,800 →	¥20,860 @¥104.3
A9000R	オートクレープバッグ ■ 赤	31×66	2.25	200枚 (200枚×1パック)	¥29,800 →	¥20,860 @¥104.3
A9002C	オートクレープバッグ ■ クリア	61×81.3	2.25	200枚 (200枚×1パック)	¥59,800 →	¥41,860 @¥209.3
A9002R	オートクレープバッグ ■ 赤	61×81.3	2.25	200枚 (200枚×1パック)	¥59,800 →	¥41,860 @¥209.3
A9004R	オートクレープバッグ ■ 赤	21.6×28	2.25	100枚 (100枚×1パック)	¥9,400 →	¥6,580 @¥65.8
A9004WR	オートクレープバッグ用ワイヤースタンド A9004R用			1個 (1個×1パック)	¥7,400 →	¥5,180 —

機器

ビベット

リザーバー

チップ

チューブ&プレート

細胞培養

こんな商品もあります

CRYO

グローブ

こんな商品もあります！ **BowTie™ バイオハザードバッグ シリーズ** 

BowTie™ バイオハザード バッグ独自の巾着ループ形状は、廃棄物を簡単に締めることができ、ハンドルを使用してゴミ箱からバッグを簡単に取り出すことができます。また、滅菌中の通気を可能にし、高温のオートクレーブからバッグを簡単かつ安全に取り出せます。
BowTie™ バッグの厚さ 2.25mmのHDPE（高密度ポリエチレン）は、121℃ サイクルでのオートクレーブ滅菌に適しています。

- ◆ 大きなバイオハザードマークや温度制限警告など、多数の識別マーカが印刷済み
- ◆ 幅広いマーキングスペース付き
- ◆ オートクレーブ処理後に色が変わる滅菌パッチも装備
- ◆ BowTie™ バッグは、バイオハザード容器に完璧にフィットします。※ A8001RとA8000B、A8003RとA8002Bの組み合わせ
- ◆ 容器の蓋はハンドフリーでペダルを踏むだけで廃棄可能、よりクリーンでタッチレスです。

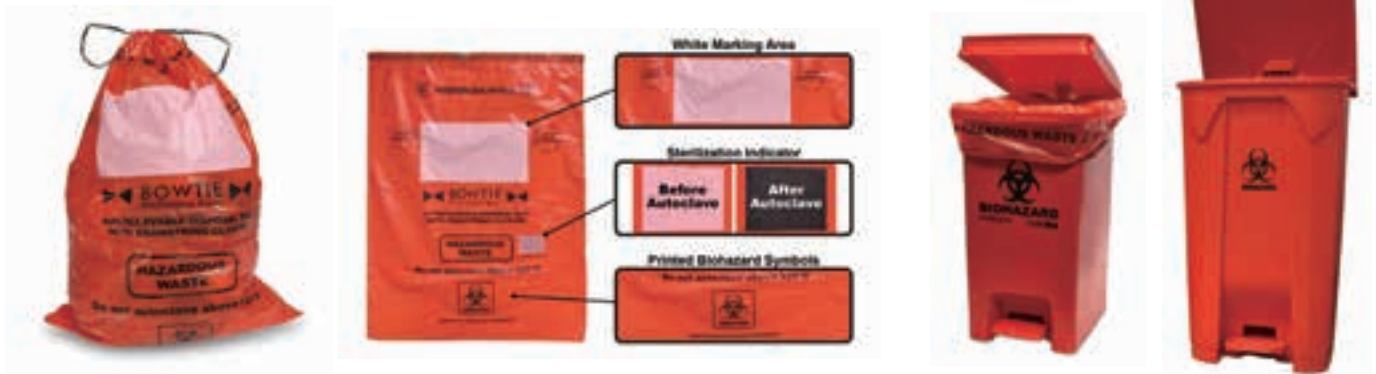

カタログNo.	色	容量	サイズ (cm)	材質	包装	希望販売価格	キャンペーン中の参考価格
A8001R	オートクレーブバッグ	■ 赤	45L	64×89	HDPE	100枚 (100枚×1パック)	¥44,700 → ¥31,290 @¥312.9
A8003R	オートクレーブバッグ	■ 赤	113L	84×104	HDPE	100枚 (100枚×1パック)	¥67,600 → ¥47,320 @¥473.2
A8000B	バイオハザード容器	■ 赤	30L	25×35×48	PP	1個 (1個×1パック)	¥23,600 → ¥16,520 -
A8002B	バイオハザード容器	■ 赤	100L	48×48×84	PP	1個 (1個×1パック)	¥56,800 → ¥39,760 -

こんな商品もあります！ **BowTie™ ベンチトップバイオハザードボックス** 

BenchBin™ は、クリーンベンチ等の作業スペースの個人用廃棄物コンテナです。オートクレーブバッグと併用して、その後の処理のために生物学的廃棄物を入れることも、非危険物質の廃棄物容器として BenchBin™ を使用することもできます。

- ◆ 赤いカバーは簡単に取り外す事が可能です。
- ◆ ピペット チップ、微量遠心管、手袋の廃棄に最適
- ◆ 押して開閉する蓋を装備
- ◆ クリーンベンチをきれいに保ちます。
- ◆ A8401B には A9004R(P122 参照) が適合します。



カタログNo.	容量	サイズ (cm)	包装	希望販売価格	キャンペーン中の参考価格
A8401B	BenchBinベンチトップバイオハザードボックス	1.5L	17.8×12.7×17.8	1個 (1個×1パック)	¥12,000 → ¥8,400

*キャンペーン中の参考価格および希望販売価格は包装単位の価格です。大箱包装の価格ではありません。

機器
ビレット
リザーバー
チップ
チューブ&プレート
細胞培養
こんな商品もあります
CRYO
グローブ

クライオチューブ

クライオチューブ (アウターキャップ)



DNase, RNase, Pyrogen, endotoxin Free

オートクレーブ可能 (121℃, 15分)



- ◆ サンプルの凍結保存に最適です。
- ◆ シリコンリングを使用しない気密設計です。
- ◆ 全てガンマ線滅菌済です。
- ◆ 温度耐性：-196℃～121℃

注意：液体窒素による凍結保存の際は、気相での使用をお願いします。

パイロジェンテストを実施しており、エンドトキシンレベル0.06EU/ml以下であるノンパイロジェニックを保証しております。

1. クライオチューブ専用作業ラックで楽に作業ができます。
2. 容易にピペティング出来る構造をしています。
3. 4.5mlにも対応している、保存ラックがあります。
4. 専用ラックは片手でフタを開閉できる構造になっています。
5. 全てジッパーバックなので、清潔に保管できます。
6. トリプルパック包装



● クライオチューブ

カタログNo.	形状	最大目盛	直径×長さ (キャップなし)	滅菌	包装	大箱包装	希望販売価格	キャンペーン中の参考価格
89012	自立型 丸底	0.9ml	φ12×37 (33.8) mm	滅菌	800本 (100本×8パック)	—	¥82,100 →	¥57,470 @¥71.8
89020	自立型 丸底	1.5ml	φ12×48 (45.5) mm	滅菌	800本 (100本×8パック)	—	¥84,900 →	¥59,430 @¥74.3
89040	自立型 丸底	3.5ml	φ12×75 (72.5) mm	滅菌	400本 (100本×4パック)	—	¥47,400 →	¥33,180 @¥83.0
89050	自立型 丸底	4.5ml	φ12×90 (86.5) mm	滅菌	400本 (100本×4パック)	—	¥48,800 →	¥34,160 @¥85.4

● ラック・カラーコード

カタログNo.	仕様	寸法	滅菌	包装	大箱包装	希望販売価格	キャンペーン中の参考価格
99020	カラーコード (青, 黄, 緑, 紫, 赤, 白)	φ11×1mm	滅菌	600個 (600個×1パック)	600個×13	¥11,700 →	¥8,190 @¥13.7
99014	ラック 81本立 (3.5ml, 4.5ml用)	133×133×95mm	滅菌	1ラック (1ラック×1パック)	1ラック×10	¥4,700 →	¥3,290
99015	ラック 81本立 (0.9ml, 1.5ml用)	133×133×45mm	滅菌	1ラック (1ラック×1パック)	1ラック×20	¥4,200 →	¥2,940
99016	ラック 40本立 (4×10)	100×200×25mm	滅菌	1ラック (1ラック×1パック)	1ラック×12	¥4,200 →	¥2,940

*キャンペーン中の参考価格および希望販売価格は包装単位の価格です。大箱包装の価格ではありません。

OUTLET!
アウトレット

チップ
ロングチップ 低吸着タイプ

BMBio
ST (Standard & Stable)

-200μl



全長: 59.3±0.2mm 目盛: 10μl, 50μl, 100μl



カタログ No.

OL-BMSSCH00010

アウトレット価格

¥1,500

在庫数

1,487

包装: 960本 (96本×10プレート) **詰め替え**

● **200μl用空ラック**

OL-BMSSCH0005ER

アウトレット価格

¥1,300

在庫数

325

包装: 10個 (10個×1パック) **空ラック** 大箱: 10個×10

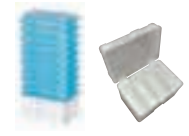

-1000μl



全長: 102±0.25mm 目盛: 200μl, 500μl, 1000μl



カタログ No.

OL-BMSSCH00011

アウトレット価格

¥700

在庫数

519

包装: 384本 (96本×4プレート) **詰め替え**

● **1000μl用空ラック**

OL-BMSSCH0006ER

アウトレット価格

¥1,300

在庫数

669

包装: 10個 (10個×1パック) **空ラック** 大箱: 10個×10



OUTLET!
アウトレット

PCR チューブ
PCR 8連チューブ・キャップ

NOVA
NOVA

- ◆ PCRもしくはリアルタイムqPCR用チューブおよびキャップ
- ◆ 全体的に非常にクリアで透明感があります。
- ◆ キャップは容易に開けられますが、閉めればしっかりとフィットし、サンプル蒸発の心配はありません。

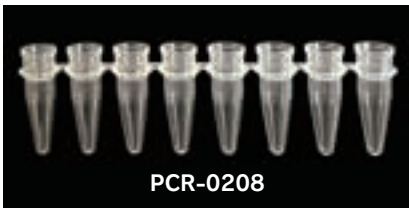

カタログ No.	規格	包装	アウトレット価格	在庫数
OL-PCR-0208	8連PCRチューブ 透明薄壁タイプ	1000本 (8連×125ストリップ)	¥6,500	478
OL-PCR-0208CP-F	8連フラットキャップ フロストタイプ	1000本 (8連×125ストリップ)	¥1,350	501
OL-PCR-0208CP-RT	8連フラットキャップ 透明 qPCR用	1000本 (8連×125ストリップ)	¥1,550	8

機器

ビヘット

リザーバー

チップ

チューブ&プレート

細胞培養

こんな商品もあります

CRYO

グローブ



実験用

作業用

手袋セレクション



TouchNTuff® 69-210

簡単な装着と汗や水分の吸収を考慮した設計

パウダー付き使い捨てラテックス製手袋

- ・長時間装着時も快適なラテックス製
- ・極めて繊細な指先の感覚を実感いただける薄手設計
- ・簡単に装着でき、汗や水分を吸収するパウダー付き



カタログNo.	サイズ	包装	希望販売価格	キャンペーン中の参考価格
69210080	M	100枚	¥2,500	→ ¥1,750 @¥17.5
69210090	L	100枚	¥2,500	→ ¥1,750 @¥17.5
69210100	XL	100枚	¥2,500	→ ¥1,750 @¥17.5

大箱包装：100枚×10箱

TouchNTuff® 92-500

有害化学物質の飛沫に対する実証された耐性

化学薬品の飛沫に対する保護が強化されたパウダー付き使い捨てニトリル製手袋 (パウダー付き手袋)

- ・化学薬品に対する飛沫保護を強化するアンセル独自の素材配合
- ・高水準の快適な装着感を実現するやわらかいニトリル配合の設計
- ・耐久性を強化する丈夫な設計と機械的特性
- ・簡単に装着でき、汗や水分を吸収するパウダー付き



カタログNo.	サイズ	包装	希望販売価格	キャンペーン中の参考価格
92500090	L	100枚	¥3,000	→ ¥2,100 @¥21
92500100	XL	100枚	¥3,000	→ ¥2,100 @¥21

大箱包装：100枚×10箱

AccuTech® 91-210

ラテックス製使い捨て滅菌手袋

耐久性と快適な装着感を備える保護性能の高い清潔な滅菌手袋

滅菌用途向けのAccuTech® 91-210は、快適な装着感と指先の動きを重視した特別設計の厚手の滅菌済みラテックス製手袋です。シリコンコーティングにより、二重に装着する場合もスムーズに装着できます。

- ・快適な装着感と指先の細かな動きを可能にする設計のラテックス製厚手手袋
- ・Class 10 (ISO 4) / Grade Aクリーンルーム環境対応
- ・極めて低レベルの溶出物および粒子量
- ・タンパク質含有量が少ないためアレルギーのリスクを低減
- ・ガンマ線滅菌済 (25kGy)
- ・タンパク質レベル：溶出タンパク質総量50µg/dm²以下



カタログNo.	サイズ	包装	希望販売価格	キャンペーン中の参考価格
91-210-7	M	10双	¥5,100	→ ¥3,570 @¥357

大箱包装：10双×10袋

AlphaTec® 55-101

非清浄/未滅菌ラテックス (NRL)
RABS/アイソレーターグローブ



ポートサイズ: 152mm
厚さ: 0.76mm

NRL RABS/アイソレーターグローブは厚手で、
耐摩耗性と耐引裂性に優れています。

- 持続的な保護: AlphaTec® NRL RABSおよびAlphaTec® 55-101は、EN 388レベル2の耐引裂性および耐摩耗性を備えています。
- 耐久性の向上: 厚手のRABSグローブはさらに耐久性が高く、着用寿命が長くなります。
- 汚染リスクの制限: これらのNRL手袋は半透明で裏地がないため、潜在的な汚染のリスクが軽減され、洗浄プロセスが容易になります。
- EN 388準拠: 優れた耐摩耗性と耐引裂性を実現
- 厚手の厚さ: 耐久性が高く、手袋の寿命が長くなります。
- 裏地なし: 汚染のリスクが軽減され、掃除が簡単です。

カタログNo.	サイズ	包装	希望販売価格	キャンペーン中の参考価格
55101080	M	1双	¥13,500	→ ¥9,450
55101090	L	1双	¥13,500	→ ¥9,450

大箱包装: 1双 × 10袋

AlphaTec® 55-301

非清浄/未滅菌ネオプレン
RABS/アイソレーターグローブ



ポートサイズ: 178mm
厚さ: 0.51mm

ネオプレン RABS/アイソレーターグローブ、
有害な化学薬品を使用する環境向けに設計です。

- 特殊な保護: EN ISO 374耐薬品性基準を満たしており、ほとんどの酸、アルコール、油、潤滑剤から着用者を保護します。
- 確実な器用さ: 中程度の厚さにより、このグローブの器用さが向上し、長期間にわたる使いやすさが向上します。
- 汚染リスクの軽減: 裏地のないデザインにより、化学吸収の可能性と関連する汚染リスクが軽減されます。
- 耐久性の向上: このネオプレン手袋は、EN 388:2016+A1:2018レベル2の耐摩耗性も保証します。
- EN ISO 374準拠の耐薬品性: 信頼できる手の保護
- 中程度の厚さ: より器用に、より簡単に部品を取り扱うことができます。
- 裏地なし: 汚染リスクを最小限に抑え、掃除が簡単

カタログNo.	サイズ	包装	希望販売価格	キャンペーン中の参考価格
55301090	L	1双	¥43,900	→ ¥30,730
55301100	XL	1双	¥43,900	→ ¥30,730

大箱包装: 1双 × 10袋

AlphaTec® 55-302

非清浄/未滅菌ネオプレン
RABS/アイソレーターグローブ



ポートサイズ: 203mm
厚さ: 0.51mm

ネオプレン RABS/アイソレーターグローブ、
有害な化学薬品を使用する環境向けに設計

- 特殊な保護: これらの耐薬品性手袋はEN ISO 374規格を満たしており、ほとんどの酸、アルコール、油、潤滑剤から保護します。
- 確かな操作性: 中程度の厚さにより、より優れた操作性と優れた使いやすさを実現します。
- 汚染リスクの低減: 裏地がないため、化学吸収の可能性と関連する汚染リスクが低減されます。
- 耐久性の向上: 耐摩耗性の向上に関してEN ISO 388認定を受けています。
- 丈夫な素材: 耐薬品性の高いネオプレン手袋
- 中程度の厚さ: 器用性に優れ、部品の取り扱いが容易になります。
- 裏地なし: 汚染リスクが軽減され、より効果的な洗浄が可能

カタログNo.	サイズ	包装	希望販売価格	キャンペーン中の参考価格
55302100	XL	1双	¥56,500	→ ¥39,550

大箱包装: 1双 × 10袋

機器

AlphaTec® 55-303

非清浄/未滅菌ネオプレン
RABS/アイソレーターグローブ



ポートサイズ：203mm
厚さ：0.76mm

ネオプレン RABS/アイソレーターグローブ、 有害な化学薬品を使用する過酷な環境に最適

- ・特殊な保護：EN ISO 374耐薬品性基準を満たし、幅広い酸、アルコール、油、潤滑剤から保護します。
- ・耐久性の向上：厚手のネオプレン手袋は非常に耐久性があり、頑丈です。
- ・確実な弾力性：耐摩耗性についてEN 388認定を受けています。
- ・汚染リスクの軽減：裏地がないため、化学物質の吸収や関連する汚染リスクの可能性が低くなります。
- ・EN ISO 374準拠の耐薬品性：高度な手の保護
- ・厚手の厚さ：優れた堅牢性、より耐久性のあるネオプレン手袋
- ・裏地なし：汚染のリスクが少なく、より効果的な洗浄が可能

カタログNo.	サイズ	包装	希望販売価格	キャンペーン中の参考価格
55303100	XL	1双	¥65,700	→ ¥45,990

大箱包装：1双×10袋

ビヘット

リザーバー

AlphaTec® 55-305

非清浄/未滅菌ネオプレン
RABS/アイソレーターグローブ



ポートサイズ：254mm
厚さ：0.51mm

ネオプレン RABS/アイソレーターグローブ、 強力な化学物質から保護するように設計

- ・特殊な保護：EN ISO 374耐薬品性基準を満たしており、ほとんどの酸、アルコール、油、潤滑剤から着用者を保護します。
- ・汚染リスクの軽減：裏地がないため、化学吸収の可能性と関連する汚染リスクが軽減されます。
- ・耐久性の向上：耐摩耗性に関するEN ISO 388規格も満たしており、耐久性が向上しています。
- ・EN ISO 374準拠の耐薬品性：信頼性の高い保護手袋用
- ・中厚さ：操作性が向上し、扱いやすくなります。
- ・裏地なし：汚染リスクが軽減され、洗浄がより効率的になります。

カタログNo.	サイズ	包装	希望販売価格	キャンペーン中の参考価格
55305100	XL	1双	¥57,600	→ ¥40,320

大箱包装：1双×10袋

チップ

チューブ&プレート

細胞培養

AlphaTec® 55-306

非清浄/未滅菌ネオプレン
RABS/アイソレーターグローブ



ポートサイズ：254mm
厚さ：0.76mm

ネオプレン RABS/アイソレーターグローブ、 強力な化学物質に対抗するように設計

- ・特殊な保護：EN ISO 374耐薬品性規格に対してテストされており、ほとんどの酸、アルコール、油、潤滑剤に対して強力な保護を提供します。
- ・耐久性の向上：厚手の厚さレベルにより、このネオプレン手袋は優れた耐久性を実現し、EN 388：2016+A1：2018レベル3の耐摩耗性基準を満たしています。
- ・汚染リスクの軽減：裏地のないデザインにより、化学物質の吸収と汚染のリスクが軽減されます。
- ・EN ISO 374準拠の耐薬品性：高度な化学保護
- ・厚手の厚さ：耐久性が向上し、手袋の寿命が長くなります。
- ・裏地なし：汚染リスクが少なく、簡単かつ効果的に洗浄できます。

カタログNo.	サイズ	包装	希望販売価格	キャンペーン中の参考価格
55306100	XL	1双	¥71,900	→ ¥50,330

大箱包装：1双×10袋

こんな商品もあります

CRYO

グローブ

AlphaTec® 02-100

生物学的危険物を含む、幅広い種類の化学薬品に対して優れた耐性を発揮します

各種飛沫と応急キットとしてお使いいただける汎用性の高い手袋で、自信を持って作業していただけます。

- ・耐化学薬品性、5層ラミネート構造の手袋
- ・手専用の人間工学に基づく設計
- ・幅広い耐性を発揮
- ・100%検査済み。手袋はすべて個別に空気圧試験が実施されています。



カタログNo.	サイズ	包装	希望販売価格	キャンペーン中の参考価格
02-100-6	XS	1双	¥2,800	→ ¥1,960
02-100-7	S	1双	¥2,800	→ ¥1,960
02-100-8	M	1双	¥2,800	→ ¥1,960
02-100-9	L	1双	¥2,800	→ ¥1,960
02-100-10	XL	1双	¥2,800	→ ¥1,960

大箱包装：1双×10袋

AlphaTec® 58-008

化学物質から保護される部分の長さを拡大

化学物質から腕全部を保護するように拡大

- ・優れた機械的保護機能と、油、脂肪、グリース、炭化水素に対する耐性を備えたニトリルポリマー
- ・新しいENISO 374:2016に準拠した「A型」化学的保護機能を備えています。
- ・手のひらの部分がひし形に仕上げられているため、手が乾いた/ぬれた状態での把持力が向上します。
- ・化学物質の浸透に関する詳細については、www.ansellguardianpartner.comをご覧ください。



カタログNo.	サイズ	包装	希望販売価格	キャンペーン中の参考価格
58-008-8	M	1双	¥6,800	→ ¥4,760
58-008-9	L	1双	¥6,800	→ ¥4,760
58-008-10	XL	1双	¥6,800	→ ¥4,760

大箱包装：1双×10袋

AlphaTec® 58-128

抜群なフィット感を提供するニトリル製手袋

軽作業時の化学薬品からの保護性能と ANSELL GRIP Technology™ を採用し細かな動きを強化

- ・ERGOFORM™ により反復作業中、筋骨格系の健康をサポートし、作業効率を向上
- ・アメリカの人間工学認証取得済み
- ・独自の「薄手ニトリル技術」により薄いバリアを形成し、オイルやその他の液状の刺激物に対して優れた保護性能を発揮
- ・ANSELL GRIP™ テクノロジーにより、濡れた部品やオイルが付着した部品を取り扱う際に、感度の良い動作が可能になり、高いグリップ力や快適な装着感を提供



カタログNo.	サイズ	包装	希望販売価格	キャンペーン中の参考価格
58-128-7	S	1双	¥1,500	→ ¥1,050
58-128-8	M	1双	¥1,500	→ ¥1,050
58-128-9	L	1双	¥1,500	→ ¥1,050

大箱包装：1双×10袋

機器

ビヘット

リザーバー

チップ

チューブ&フレイト

細胞培養

こんな商品もあります

CRYO

グローブ

AlphaTec® 58-270

確実なグリップ性能と高い柔軟性を発揮する耐化学薬品手袋

業界をリードするグリップ性能を提供し、手先の極めて細かな動きを実現する耐化学薬品手袋



- ・薄手から中厚手の手袋が必要な化学薬品を扱う用途向けのリキッドブルーフ手袋です。
- ・強化された指先の動かしやすさと装着感に加え、業界をリードするグリップ性能のメリットを提供します。
- ・薄いニトリルの二重コーティングと15ゲージの縫い目のないナイロンライナーが使用者に極めて繊細な指先の感覚と柔軟性を提供します。さらに、非常に軽量なため、他の耐化学薬品手袋に比べ快適な装着感を得られます。

カタログNo.	サイズ	包装	希望販売価格	キャンペーン中の参考価格
58-270-6	XS	1双	¥1,650	→ ¥1,155
58-270-7	S	1双	¥1,650	→ ¥1,155
58-270-8	M	1双	¥1,650	→ ¥1,155
58-270-9	L	1双	¥1,650	→ ¥1,155
58-270-10	XL	1双	¥1,650	→ ¥1,155

大箱包装：1双×10袋

AlphaTec® 58-330

新しい吸汗速乾管理技術、AQUADRI™ テクノロジー採用の耐化学薬品手袋

汗を抑え装着感と性能を向上



- ・かなり長時間にわたって手を乾いた状態に保つ独自の吸汗速乾管理テクノロジーが採用されています。
- ・高度な化学防護を提供するため上質なニトリルフィルムコーティングが採用されているだけでなく、特に手汗が問題となる用途において他の手袋とは異なる使用感を実現するため内側にやわらかい発泡コーティングが採用されており、この2層コーティング構造が装着感と性能の両方を改善します。
- ・特許取得済みのAQUADRIテクノロジーが、高温多湿環境下において手袋内の汗の蓄積を大幅に軽減する独自の吸汗速乾管理性能を発揮します。

カタログNo.	サイズ	包装	希望販売価格	キャンペーン中の参考価格
58-330-7	S	1双	¥1,100	→ ¥770
58-330-8	M	1双	¥1,100	→ ¥770
58-330-9	L	1双	¥1,100	→ ¥770
58-330-10	XL	1双	¥1,100	→ ¥770

大箱包装：100枚×10箱

AlphaTec® Solvex® 37-165

十分なグリップ性能、フィット感、快適な装着感で優れた化学防護を提供

幅広い用途で性能を発揮する汎用性の高い化学防護



- ・高性能ニトリル化合物は、耐化学薬品性と強度の絶妙なバランスを実現します。
- ・この手袋は、ゴム手袋やネオプレン製手袋に比べ、驚くほど優れた耐引裂性、耐突刺性、耐摩耗性を実現します。
- ・膨張、性能低下、劣化がなく、接触性皮膚炎を引き起こすこともありません。
- ・高水準の柔軟性、快適な装着感、優れた指先の感覚を提供します。
- ・重作業の清掃用途に適しています。

カタログNo.	サイズ	包装	希望販売価格	キャンペーン中の参考価格
37-165-7	S	1双	¥1,100	→ ¥770
37-165-8	M	1双	¥1,100	→ ¥770
37-165-9	L	1双	¥1,100	→ ¥770

大箱包装：1双×10袋

AlphaTec® Solvex® 37-176

耐化学薬品保護手袋

幅広い用途で性能を発揮する、裏地無しの汎用性の高い0.38mmの耐化学薬品保護手袋

- 高性能ニトリル化合物は、耐化学薬品性と強度の絶妙なバランスを実現するため、ウェット環境やドライ環境での作業の最適化につながります。
- この手袋は、ゴム手袋やネオプレン製手袋に比べ、驚くほど優れた耐引裂性、耐突刺性、耐摩耗性を実現します。
- 高水準の柔軟性、装着感、指先の感覚が実現されるため、膨張、性能低下、劣化がなく、接触性皮膚炎を引き起こすこともありません。



カタログNo.	サイズ	包装	希望販売価格	キャンペーン中の参考価格
37-176-7	S	1双	¥400	→ ¥280
37-176-8	M	1双	¥400	→ ¥280
37-176-9	L	1双	¥400	→ ¥280
37-176-10	XL	1双	¥400	→ ¥280
37-176-11	XXL	1双	¥400	→ ¥280

大箱包装：1双×10袋

AlphaTec® Solvex® 37-185

優れたグリップ性能、フィット感、快適な装着感で極めて良い化学防護を提供

幅広い用途でお使いいただける肘までを保護する抜群の装着感と耐薬品性を誇る手袋

- 耐薬品性と強度の絶妙なバランスを実現し、ウェット環境やドライ環境での作業の最適化を可能にする高性能ニトリル化合物
- この手袋は、ゴム手袋やネオプレン製手袋に比べ、驚くほど優れた耐引裂性、耐突刺性、耐摩耗性を実現します。
- 高水準の柔軟性、快適な装着感、優れた指先の感覚を提供します。
- 膨張、性能低下、劣化がなく、接触性皮膚炎を引き起こしません。
- 重作業の清掃用途に適しています。



カタログNo.	サイズ	包装	希望販売価格	キャンペーン中の参考価格
37-185-9	L	1双	¥1,300	→ ¥910
37-185-10	XL	1双	¥1,300	→ ¥910

大箱包装：1双×10袋

AlphaTec® 58-435

強化された柔軟性と確かなグリップ性能を提供

裏地無しの重作業用手袋の指先の繊細な感覚と、アンセルのGRIP™テクノロジーのウェット環境/オイル付着環境でのグリップ性能の両方を提供

- アンセルのGRIP™テクノロジーの市場をリードする性能と裏地無しのニトリル手袋の柔軟性と指先の繊細な感覚を併せ持つ手袋です。この独自の特許取得済み設計には、高性能ニトリル化合物コーティング（汎用性の高い化学防護と長続きする耐引裂性、耐突刺性、耐摩耗性を提供するコーティング）と快適な装着感を提供する吹付け加工が施されたコットンライナーが採用されています。
- この手袋は、工業環境において潤滑油や洗浄剤と断続的に接触する作業に理想的です。



カタログNo.	サイズ	包装	希望販売価格	キャンペーン中の参考価格
58-435-7	S	1双	¥1,550	→ ¥1,090
58-435-8	M	1双	¥1,550	→ ¥1,090
58-435-9	L	1双	¥1,550	→ ¥1,090
58-435-10	XL	1双	¥1,550	→ ¥1,090

大箱包装：1双×10袋

機器

ビヘット

リザーバー

チップ

チューブ&プレート

細胞培養

こんな商品もあります

CRYO

グローブ

AlphaTec® 58-530B

グリップ性能と耐薬品性の独自の組み合わせ



グリップ性能と耐薬品性の独自の組み合わせ

- 少ないグリップ力でより正確に濡れたアイテムや油が付着したアイテムを取り扱えるようにAlphaTec®手袋には、革新的なANSELL GRIP™テクノロジーが採用されています。防液の耐薬品性とグリップ性能の独自の組み合わせに加え、柔軟性も発揮し、繊細な指先の動きが可能で、化学薬品を扱う作業にふさわしい選択肢です。
- 安全を強化するため信頼できる耐薬品性を提供します。特許取得済みのANSELL GRIP™テクノロジーにより、製造中にコーティングのポリマーがライナーに浸透しないことが保証されます。このため一貫性のある徹底したコーティングが実現され、化学薬品が漏出し皮膚に接触する可能性が大幅に軽減されます。
- ブラックのアクリル製ライナーが採用されたAlphaTec®モデルは屋外の用途に推奨されています。

カタログNo.	サイズ	包装	希望販売価格	キャンペーン中の参考価格
58-530B-7	S	1双	¥2,700	→ ¥1,900
58-530B-8	M	1双	¥2,700	→ ¥1,900
58-530B-9	L	1双	¥2,700	→ ¥1,900
58-530B-10	XL	1双	¥2,700	→ ¥1,900

大箱包装：1双×10袋

AlphaTec® 04-005

厚手のPVCが手袋の快適性を向上させました

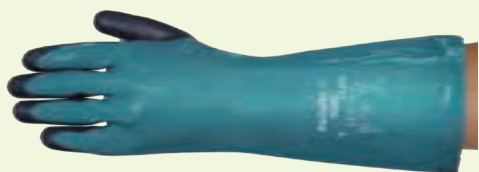

PVCによるレベルアップ

- ニトリルとPVCを混合した特殊な素材で作られているため、より優れた耐久性、保護性能、柔軟性を提供します。
- EN ISO 374:2016タイプA認定のPVC化学防護手袋
- 低温でも高い耐久性と柔軟性を提供

カタログNo.	サイズ	包装	希望販売価格	キャンペーン中の参考価格
04-005-8	M	1双	¥1,800	→ ¥1,260
04-005-9	L	1双	¥1,800	→ ¥1,260
04-005-10	XL	1双	¥1,800	→ ¥1,260

大箱包装：1双×10袋

AlphaTec® 87-950

吹付け加工ライナー付きの重作業用天然ゴム手袋



重作業の用途で追加の保護が必要な作業向けの厚手のラテックス手袋

- 吹付け加工ライナーの標準的な手袋より50%厚い手袋
- 様々なケトン、塩、洗剤、アルコール、アルカリ、脂肪に対し極めて高い耐性を発揮
- 機械的リスクに対し優れた耐性を発揮し化学的防護を強化
- 塩素化処理済み
- 汗の吸収をサポートする吹付け加工の100%コットンライナー
- 合格品質基準 (AQL) 0.65

カタログNo.	サイズ	包装	希望販売価格	キャンペーン中の参考価格
87-950-7.5	S	1双	¥400	→ ¥280
87-950-8	M	1双	¥400	→ ¥280
87-950-9	L	1双	¥400	→ ¥280
87-950-10	XL	1双	¥400	→ ¥280
87-950-11	XXL	1双	¥400	→ ¥280

大箱包装：1双×10袋

AlphaTec® 29-500

極めて優れた柔軟性を発揮し、取り扱い作業を容易にする
中作業用の耐化学薬品手袋



取り扱い作業を楽にする、優れた柔軟性を発揮する中作業用の
裏地無しのネオプレン製手袋

- 幅広い種類の酸、腐食剤、アルコール、溶剤に対して保護を提供

カタログNo.	サイズ	包装	希望販売価格	キャンペーン中の参考価格
29-500-7	S	1双	¥800	→ ¥560
29-500-8	M	1双	¥800	→ ¥560
29-500-9	L	1双	¥800	→ ¥560
29-500-10	XL	1双	¥800	→ ¥560
29-500-11	XXL	1双	¥800	→ ¥560

大箱包装：1双×10袋

AlphaTec® 29-865

幅広い用途向けに広範にわたる保護を提供



取り扱い作業を楽にする、優れた柔軟性を発揮する中作業用の
裏地無しのネオプレン製手袋

- オイル、酸、アルコール、腐食剤、溶剤などの化学薬品に対して優れた耐性を発揮します。
- 一般的なネオプレン手袋よりも耐薬品性と耐摩耗性を強化するため、表面硬化が施されています。

カタログNo.	サイズ	包装	希望販売価格	キャンペーン中の参考価格
29-865-7	S	1双	¥2,000	→ ¥1,400
29-865-8	M	1双	¥2,000	→ ¥1,400
29-865-9	L	1双	¥2,000	→ ¥1,400
29-865-10	XL	1双	¥2,000	→ ¥1,400

大箱包装：1双×10袋

AlphaTec® 19-024

ネオプレンコーティングと保温性の高いライナーが採用された
耐化学薬品・耐熱性手袋



二重の断熱加工のライナーにネオプレン浸漬コーティングが採用
されているため、高温環境での耐性が強化されます。

- この手袋は、ネオプレンの柔軟性と耐化学薬品性、やわらかく保温性の高いライナーの快適な装着感と耐熱性を持ち合わせています。
- 熱と化学薬品によるリスクが存在する用途において使用者を保護することを目的とした手袋です。

カタログNo.	サイズ	包装	希望販売価格	キャンペーン中の参考価格
19-024-8	M	1双	¥13,800	→ ¥9,660
19-024-10	XL	1双	¥13,800	→ ¥9,660

大箱包装：1双×10袋

機器

ビヘット

リザーバー

チップ

チューブ&プレート

細胞培養

こんな商品もあります

CRYO

グローブ

機器

ビヘット

リザーバー

チップ

チューブ&プレート

細胞培養

こんな商品もあります

CRYO

グローブ

AlphaTec® 19-026

ネオプレンコーティングと保温性の高いライナーが採用された耐化学薬品・耐熱性手袋



二重の断熱加工のライナーにネオプレン浸漬コーティングが採用されているため、高温環境での耐性が強化されます。

- この手袋は、ネオプレンの柔軟性と耐化学薬品性、やわらかく保温性の高いライナーの快適な装着感と耐熱性を持ち合わせています。
- 熱と化学薬品によるリスクが存在する用途において使用者を保護することを目的とした手袋です。

カタログNo.	サイズ	包装	希望販売価格	キャンペーン中の参考価格
19-026-8	M	1双	¥15,600 →	¥10,920
19-026-10	XL	1双	¥15,600 →	¥10,920

大箱包装：1双×10袋

AlphaTec® 38-514

溶剤および強酸を含む化学薬品に対して優れた耐性を発揮します



指先の細かな動きを可能にし快適な装着感を提供しつつ、最も強力な化学薬品に対し優れた耐性を発揮する最薄手のブチル手袋

- この手袋は、指先の細かな動きと快適な装着感を損なうことなく、ほぼすべての強力な化学薬品に対して最高の耐性を提供します。
- 柔軟で指先の極めて細かな動きを可能にします。手の自然な曲線に沿った人間工学に基づく形状によりやわらかな質感を実感できます。

カタログNo.	サイズ	包装	希望販売価格	キャンペーン中の参考価格
38-514-7	S	1双	¥10,300 →	¥7,210
38-514-8	M	1双	¥10,300 →	¥7,210
38-514-9	L	1双	¥10,300 →	¥7,210
38-514-10	XL	1双	¥10,300 →	¥7,210

大箱包装：1双×10袋

AlphaTec® 15-554

強力な有機溶媒の取り扱いに適した数少ない手袋のひとつ



他のほぼすべての種類の耐化学薬品手袋を上回る性能を発揮するポリビニルアルコールコーティングが施された手袋

- 強力な有機溶媒の取り扱いに適した数少ない手袋のひとつ

カタログNo.	サイズ	包装	希望販売価格	キャンペーン中の参考価格
15-554-9	L	1双	¥3,000 →	¥2,100
15-554-10	XL	1双	¥3,000 →	¥2,100

大箱包装：1双×10袋

HyFlex® 11-501

アンセル独自のデュポンケブラーストレッチアーマー採用の INTERCEPT™ テクノロジー

生産性を最適化しつつ、作業者に高い水準の保護を提供する必要があり、さらに極めて優れた耐切創と手の細かな動きが求められる場合は、HyFlex® 11-501をお選びください。

- ・アンセルの HyFlex® 11-501手袋は、耐切創手袋の保護と繊細な感覚の水準を大幅に引き上げることが目的としています。これはアンセルのINTERCEPT™ テクノロジーにより実現された新たな水準を設定する手袋です。
- ・耐熱性にも優れているため、様々な用途にお使いいただけます。
- ・生産性を最適化しつつ、高い水準の保護を提供します。



カタログNo.	サイズ	包装	希望販売価格	キャンペーン中の参考価格
11-501-7	S	1双	¥3,600	→ ¥2,520
11-501-8	M	1双	¥3,600	→ ¥2,520
11-501-9	L	1双	¥3,600	→ ¥2,520
11-501-10	XL	1双	¥3,600	→ ¥2,520

大箱包装：1双×10袋

HyFlex® 11-801

汚れを目立たせない色を採用し、快適な装着感を強化した改良された設計

通気性を最大30%向上するよう改良、1日中快適にお使いいただけます。

- ・アンセル一番人気の元祖発泡ニトリル手袋 HyFlex® 11-801がかつてないほど高性能に改良されています。
- ・快適な装着感、細かな手の動き、保護、すべてを兼ね備えた非常に汎用性の高い手袋で、正確さが求められる組み立て作業や一般的な取り扱い作業に適しています。
- ・高度のニット・テクノロジーにより、特に圧迫される部分の伸縮性と柔軟性が向上しているので、手をより自由に動かすことができます。また、快適な装着感だけでなく、手の疲労も軽減されます。



カタログNo.	サイズ	包装	希望販売価格	キャンペーン中の参考価格
11-801-8	M	1双	¥600	→ ¥420
11-801-9	L	1双	¥600	→ ¥420

大箱包装：1双×10袋

EDGE® 48-929

中作業向けの耐切創手袋

耐切創性、優れたグリップ力、強力な撥油性を必要とする中作業向けの費用効率の良い手袋

- ・裏地には縫い目がなく、ニトリルで手の全体がフルコーティングされています。
- ・ニトリルでフルコーティングされているため、油による污染から皮膚を保護します。
- ・手のひらの部分がニトリルで粗面加工されているため、油が付いた環境でも物をつかむことができます。
- ・油または潤滑剤を塗った小型および中型の鋭い部品を扱う作業員向けの手袋です。



カタログNo.	サイズ	包装	希望販売価格	キャンペーン中の参考価格
48-929-7	S	1双	¥1,650	→ ¥1,155
48-929-8	M	1双	¥1,650	→ ¥1,155
48-929-9	L	1双	¥1,650	→ ¥1,155
48-929-10	XL	1双	¥1,650	→ ¥1,155

大箱包装：1双×10袋

機器

ビベット

リザーバー

チップ

チューブ&プレート

細胞培養

こんな商品もあります

CRYO

グローブ

ActivArmr® 80-600

デュポン™ ケブラー® 製の重作業用耐切創手袋



快適な装着感と高いグリップ性能に加え優れた耐切創性を発揮

- ・ガラス、金属、プラスチックを安全に取り扱うための手袋です。優れた耐切創性と全般的に信頼性の高い機械的特性に加え、抜群の装着感を提供します。
- ・極めて高い耐切創性レベルであるEN規格レベル4の条件を満たしています。この高い水準の保護は、Kevlar® のニットライナーと天然ゴムコーティングによって実現されています。このコーティングは、摩耗、引き裂き、突刺に対する強力な保護を提供します。
- ・ラテックスコーティングの起毛クリンクル加工仕上げにより、ドライ環境とウェット環境の両方で優れたグリップ性能を発揮する手袋に仕上がっています。
- ・シリコンフリーの手袋は、金属化された断熱ガラスの表面に指紋が付着することを防ぎ、表面を清潔な状態に保ち、余分な洗浄の必要性を排除します。

カタログNo.	サイズ	包装	希望販売価格	キャンペーン中の参考価格
80-600-7	S	1双	¥3,100	→ ¥2,170
80-600-10	XL	1双	¥3,100	→ ¥2,170

大箱包装：1双×10袋

HyFlex® 11-518

超軽量、耐切創性、驚くほどの操作性、抜群の装着感を兼ね備えた手袋



耐切創性を提供するDyneema® ダイヤモンドテクノロジーによる素手のような繊細な感覚

- ・HyFlex® の性能を軽作業用手袋で実現。さらに素手のような繊細な感覚を提供し、細かな動きを可能にするHyFlex® スタイルの次世代ラインの製品です。
- ・18ゲージの快適な装着感とEN ISOの耐切創性レベルB (ANSI耐切創性レベル2) の性能を組み合わせたこの手袋は、人工素材を組み合わせることによって実現された手袋です。
- ・やわらかく丈夫なライナーには、Dyneema® ダイヤモンドテクノロジー繊維が使用されています。薄手で通気性に優れており、一日中、手の甲の部分を通気しムレを防ぎます。
- ・弾性を発揮するポリウレタン (PU) コーティングとDyneema® ダイヤモンドテクノロジー繊維を組み合わせることで、耐切創性試験で高い数値が得られました。またEN規格レベル3 (ANSIレベル3) の耐摩耗性により製品寿命を延長し、長くお使いいただけます。
- ・正確さが求められる鋭利な部品、乾燥した部品、非常に小さな部品の取り扱いや組み立てにおいて、前例のない抜群の装着感、操作性、そして保護を提供します。

カタログNo.	サイズ	包装	希望販売価格	キャンペーン中の参考価格
11-518-7	S	1双	¥2,500	→ ¥1,750
11-518-8	M	1双	¥2,500	→ ¥1,750
11-518-9	L	1双	¥2,500	→ ¥1,750
11-518-10	XL	1双	¥2,500	→ ¥1,750

大箱包装：1双×10袋

HyFlex® 11-644

Ansell切創保護技術と人間工学に基づいたデザイン



安全性、耐久性、快適性を兼ね備えています。

- ・性能、耐久性、快適性を兼ね備えています。
- ・ANSIレベル2の切創保護性能を備えており、軽量であり、手にフィットするように人間工学的にデザインされているため、小型の鋭い部品を扱う際に手の保護と作業の精度のバランスを実現します。
- ・Ansell切創保護技術を導入したHyFlex® 11-644手袋を着用すると、生産性や品質を低下させることなく、傷の治療にかかる費用を効果的に減らすことができます。
- ・優れた切創保護機能、耐摩耗性、摩擦性、触覚感度を提供し、着用しやすい手袋です。

カタログNo.	サイズ	包装	希望販売価格	キャンペーン中の参考価格
11-644-7	S	1双	¥1,600	→ ¥1,120
11-644-8	M	1双	¥1,600	→ ¥1,120
11-644-9	L	1双	¥1,600	→ ¥1,120
11-644-10	XL	1双	¥1,600	→ ¥1,120

大箱包装：1双×10袋

HyFlex® 11-724

優れた耐切創性を実現するINTERCEPT™ テクノロジーが採用され、掌部に浸漬コーティングが施された13Gの中作業用手袋



最適な耐切創性に加え、極めて優れた柔軟性とフィット感を提供

- EN規格の耐切創性レベル3 (ANSIレベル2) の性能を実現するINTERCEPT™ テクノロジーの糸が使用された13Gの薄手のライナーが採用されています。
- このライナーには、やわらかくひんやりとした触り心地で1日中快適な装着感を提供する最適化されたLycra® も採用されています。
- 掌部に施されたポリウレタン (PU) 浸漬コーティングにより、軽度のオイルが付着する環境においてグリップ性能が強化され、安全な取り扱い作業が可能です。また、EN規格レベル4 (ANSIレベル6) の耐摩耗性が提供されるため、手袋の寿命が延び、長くお使いいただけます。

カタログNo.	サイズ	包装	希望販売価格	キャンペーン中の参考価格
11-724-7	S	1双	¥1,200	→ ¥840
11-724-8	M	1双	¥1,200	→ ¥840
11-724-9	L	1双	¥1,200	→ ¥840
11-724-10	XL	1双	¥1,200	→ ¥840

大箱包装：1双×10袋

HyFlex® 11-729

優れた耐切創性により、優れた快適性とフィット感を実現



高い快適性と指先感覚性を提供する、タッチスクリーンの使用に適合したポリウレタン手袋

- 触覚感度の向上：HyFlex® 11-729産業用手袋の人差し指部分と親指部分のカーボンインサーションにより、触覚感度が向上し、タッチスクリーンの使用に適合した手袋になります。
- 指先感覚性の向上：手袋の裏地とコーティングに使用されたSpandex® は、指先感覚性を高め、手の疲労を軽減させる手袋です。
- 追加された保護機能：INTERCEPT™ 耐切創性技術の紡糸繊維により、裂傷に対する保護が実現されます。
- 把持力の向上：ポリウレタンコーティングにより把持力が高まるため、乾燥した環境や少し油っぽい環境で物品を安全に取り扱うことができます。
- 快適性の向上：裏地に含まれているHPPE Lycra® は、作業者の快適性を高め、日常使用時の負担を軽減します。

カタログNo.	サイズ	包装	希望販売価格	キャンペーン中の参考価格
11-729-7	S	1双	¥1,200	→ ¥840
11-729-8	M	1双	¥1,200	→ ¥840
11-729-9	L	1双	¥1,200	→ ¥840
11-729-10	XL	1双	¥1,200	→ ¥840

大箱包装：1双×10袋

HyFlex® 11-735

耐切創性を実現するINTERCEPT™ テクノロジーが採用され、掌部に浸漬コーティングが施された10Gの中作業用手袋



高水準の耐切創性に加え、極めて優れた柔軟性とフィット感を提供

- EN ISO耐切創性レベルC (ANSIレベルA4) の究極の耐切創性を実現するINTERCEPT™ テクノロジーが使用された10Gの薄手のライナーが採用されています。
- この快適かつ柔軟な編み上げライナーには、やわらかくひんやりとした触り心地で1日中快適な装着感を提供する最適化されたLycra® も採用されています。
- 掌部のポリウレタン (PU) 浸漬コーティングにより、ドライ環境や軽度のオイルが付着する環境においてグリップ性能が強化され、安全な取り扱い作業が可能です。また、EN規格レベル4 (ANSIレベル6) の耐摩耗性が提供されるため、手袋の寿命が延び、長くお使いいただけます。ポリウレタン (PU) コーティングは、産業環境における仕上げ加工の質を保護します。

カタログNo.	サイズ	包装	希望販売価格	キャンペーン中の参考価格
11-735-7	S	1双	¥1,250	→ ¥880
11-735-8	M	1双	¥1,250	→ ¥880
11-735-9	L	1双	¥1,250	→ ¥880
11-735-10	XL	1双	¥1,250	→ ¥880

大箱包装：1双×10袋

*キャンペーン中の参考価格および希望販売価格は包装単位の価格です。大箱包装の価格ではありません。

機器

ビヘット

リザーバー

チップ

チューブ&プレート

細胞培養

こんな商品もあります

CRYO

グローブ

HyFlex® 11-751

汚れを目立たせない設計に耐切創性を提供する
INTERCEPT™ テクノロジーを採用



長時間の装着向けに高水準の耐切創性と優れた耐摩耗性を融合
EN ISOレベルCおよびANSI耐切創性A4を実現する優れた耐切創性を提供

- INTERCEPT™ テクノロジー
- 長時間の使用と装着を考慮し強化された耐摩耗性と耐久性
- 汚れを目立たせない設計で快適な装着感を強化する軽量かつ柔軟なライナー

カタログNo.	サイズ	包装	希望販売価格	キャンペーン中の参考価格
11-751-7	S	1双	¥1,500	→ ¥1,050
11-751-8	M	1双	¥1,500	→ ¥1,050
11-751-9	L	1双	¥1,500	→ ¥1,050
11-751-10	XL	1双	¥1,500	→ ¥1,050

大箱包装：1双×10袋

HyFlex® 11-754

Ansellの最軽量ANSI A4/ISOレベルD耐切創性
タッチスクリーン手袋



ずっと身につけたくくなるような、優れた耐切創性の手袋

- 超薄型ANSIカットレベルA4/ISOカットレベルD手袋で、最高の保護を提供するために3倍の耐切創性*を備えた手袋です。
- 生産性を向上させるため、タッチスクリーンとの互換性がある手袋
- 超軽量設計により、鋭利な部品の取り扱い、組み立ての際に手先の器用さが提供されます。

*標準ANSIカットレベルA2/ISOカットレベルB手袋と比較

カタログNo.	サイズ	包装	希望販売価格	キャンペーン中の参考価格
11-754-7	S	1双	¥2,600	→ ¥1,820
11-754-8	M	1双	¥2,600	→ ¥1,820
11-754-9	L	1双	¥2,600	→ ¥1,820
11-754-10	XL	1双	¥2,600	→ ¥1,820

大箱包装：1双×10袋

HyFlex® 11-755

Ansellの最軽量ANSI A5/ISOレベルE耐切創性
タッチスクリーン手袋



ずっと身につけたくくなるような、優れた耐切創性の手袋

- 超薄型ANSIカットレベルA5/ISOカットレベルE手袋で、最高の保護を提供するために4倍の耐切創性*を備えた手袋です。
- 生産性を向上させるため、タッチスクリーンとの互換性がある手袋
- 超軽量設計により、鋭利な部品の取り扱い、組み立ての際に手先の器用さが提供されます。

*標準ANSIカットレベルA2/ISOカットレベルB手袋と比較

カタログNo.	サイズ	包装	希望販売価格	キャンペーン中の参考価格
11-755-7	S	1双	¥2,800	→ ¥1,960
11-755-8	M	1双	¥2,800	→ ¥1,960
11-755-9	L	1双	¥2,800	→ ¥1,960
11-755-10	XL	1双	¥2,800	→ ¥1,960

大箱包装：1双×10袋

HyFlex® 11-757

ANSI A7/ISOレベルF 耐切創性 タッチスクリーン手袋



高い耐切創性と優れた快適性を兼ね備えた、耐久性に優れた軽量産業用手袋

- ・ 高い保護機能：高い切創保護技術のINTERCEPT™ テクノロジーを採用し、優れたANSI A7/EN ISO F* 耐切創性レベルを実現
- ・ 使いやすさ向上：適切な指先の感覚と快適な通気性を実現した超軽量、超薄型デザイン タッチスクリーン対応で作業の中断がないので、日々の生産性が向上します。
- ・ 耐久性向上：手のひら部分はポリウレタンコーティング加工により、優れた耐摩耗性
- ・ 考え抜かれた人間工学：小指付け根部のテラードフィットにより、自然な手の輪郭に寄り添う安全手袋
- ・ 肌にやさしい安心感：ドイツ皮膚科学研究所Dermatest® により承認済 ANSI規格A2/EN ISO Bレベルの7倍の耐切創性手袋

カタログNo.	サイズ	包装	希望販売価格	キャンペーン中の参考価格
11-757-7	S	1双	¥3,300	→ ¥2,310
11-757-8	M	1双	¥3,300	→ ¥2,310
11-757-9	L	1双	¥3,300	→ ¥2,310
11-757-10	XL	1双	¥3,300	→ ¥2,310

大箱包装：1双×10袋

EDGE® 48-701

耐切創性の中作業用手袋



ドライ環境で耐切創性と耐摩耗性が求められる作業レベルが中程度の作業向けのコスト効率に優れたソリューション

- ・ 縫い目のないライナーとニットリストにより、耐切創性が求められる環境でぴったりとしたフィット感が実現されます。
- ・ 2つの耐切創レベル（用途により異なります）に加え、高水準の耐摩耗性と繊細な指先の感覚、抜群のフィット感を提供します。
- ・ 掌部に施されたポリウレタン（PU）コーティングは、軽度のオイルが付着する環境において保護を提供します。
- ・ 中厚手のレザー、厚手のコットン、またはアラミド製の手袋に代わるコスト効率の良い手袋です。

カタログNo.	サイズ	包装	希望販売価格	キャンペーン中の参考価格
48-701-7	S	1双	¥800	→ ¥560
48-701-8	M	1双	¥800	→ ¥560
48-701-9	L	1双	¥800	→ ¥560
48-701-10	XL	1双	¥800	→ ¥560

大箱包装：1双×10袋

EDGE® 48-705

耐切創性の中作業用手袋



ドライ環境で耐切創性と耐摩耗性が求められる作業レベルが中程度の作業向けのコスト効率に優れたソリューション

- ・ 縫い目のないライナーとニットリストにより、耐切創性が求められる環境でぴったりとしたフィット感が実現されます。
- ・ 2つの耐切創レベル（用途によって異なります）に加え、高水準の耐摩耗性と繊細な指先の感覚、抜群のフィット感を提供します。
- ・ 掌部に施されたポリウレタン（PU）コーティングは、軽度のオイルが付着する環境において保護を提供します。
- ・ 中厚手のレザー、厚手のコットン、またはアラミド製の手袋に代わるコスト効率の良い手袋です。

カタログNo.	サイズ	包装	希望販売価格	キャンペーン中の参考価格
48-705-7	S	1双	¥850	→ ¥600
48-705-8	M	1双	¥850	→ ¥600
48-705-9	L	1双	¥850	→ ¥600
48-705-10	XL	1双	¥850	→ ¥600

大箱包装：1双×10袋

機器

ビヘット

リザーバー

チップ

チューブ&プレート

細胞培養

こんな商品もあります

CRYO

グローブ

HyFlex® 11-318

素手感覚の快適性と耐切創性



絶対的な装着感に加えクラス最高の保護と性能を発揮

- HyFlex® 11-318は手を切るリスクがある用途においてこれまで不可能だった手の細かな動きを可能にします。18ゲージのライナーが採用された、EN規格レベル3の耐切創性を発揮する初のコーティングなしの手袋です。
- 超薄手生地は、素手と同じ感覚を可能にするだけでなく、手を作業に快適な温度に維持します。
- 指の関節や掌など手の伸び縮みする部分がスパンデックスで補強されているため、ぴったりと吸い付くような人間工学に基づくフィット感が得られます。
- また、糸くずが出にくいこの手袋はシリコン不使用で、静電気を防止するため、作業者と製品の両方を保護できます。さらに、プラスチック製の袋からのシリコンの汚染を防ぐために特別に開発されたパッケージで提供されます。

カタログNo.	サイズ	包装	希望販売価格	キャンペーン中の参考価格
11-318-7	S	1双	¥2,000	→ ¥1,400
11-318-8	M	1双	¥2,000	→ ¥1,400
11-318-9	L	1双	¥2,000	→ ¥1,400
11-318-10	XL	1双	¥2,000	→ ¥1,400

大箱包装：1双×10袋

HyFlex® 74-045

高い耐切創性と優れた機械的特性



薄手でありながら高い強度の保護を提供する手袋です。

- 高い水準の耐切創性を備え、優れた装着感を誇る軽量のHyFlex®手袋は、細かい指先の動きを可能にし、別の手袋のアンダーグローブとしても使用できます。
- 米国食品医薬品局 (FDA) の食品の取り扱いに関する要件を遵守

カタログNo.	サイズ	包装	希望販売価格	キャンペーン中の参考価格
74-045-7	S	1枚	¥2,900	→ ¥2,030
74-045-8	M	1枚	¥2,900	→ ¥2,030
74-045-9	L	1枚	¥2,900	→ ¥2,030
74-045-10	XL	1枚	¥2,900	→ ¥2,030

大箱包装：1枚×10袋

HyFlex® 11-100

抗菌技術を用いて



高トラフィックタッチポイント向けの抗菌保護

- EPA登録済抗菌技術のIonic+™で設計された、唯一の産業用手袋
- 銀の抗菌作用を活かし、手袋を微生物から保護します。
- 軽量で通気性のある設計により、器用さを備えており、一日中快適に過ごすことができます。
- ライナーおよびコーティングの自己消毒360°抗菌保護

カタログNo.	サイズ	包装	希望販売価格	キャンペーン中の参考価格
11-100-7	S	1双	¥2,000	→ ¥1,400
11-100-10	XL	1双	¥2,000	→ ¥1,400

大箱包装：1双×10袋

HyFlex® 11-800

20年間多目的手袋の基準として愛されてきた手袋がさらに快適な装着感の手袋に生まれ変わりました



通気性を最大30%向上するよう改良、1日中快適にお使いいただけます。

- ・アンセルのZONZ™・コンフォート・フィット・テクノロジーにより、フィット感と装着感が改善されています。
- ・初代のモデルよりも優れた耐久性を発揮
- ・効率的に不純物を抽出する独自の洗浄プロセスにより、清潔かつ快適な装着感が得られます。
- ・改良されたコーティングにより、以前よりも耐久性が強化され、ドライ環境や軽度のオイル付着環境におけるグリップ性能が改善されています。

カタログNo.	サイズ	包装	希望販売価格	キャンペーン中の参考価格
11-800-7	S	1双	¥500	→ ¥350
11-800-8	M	1双	¥500	→ ¥350
11-800-9	L	1双	¥500	→ ¥350
11-800-10	XL	1双	¥500	→ ¥350

大箱包装：1双×10袋

HyFlex® 11-937

安全性を強化する耐切創性と撥油性を兼ね備えた最軽量手袋*



長時間使用時に最大12倍の耐久性を提供する強化された親指の付け根と、耐切創性および撥油性を兼ね備えた最軽量の手袋

- ・皮膚に油が付着することを防止し、手を安全かつ乾いた状態に保つRIPEL技術採用
- ・濡れたアイテムや油が付着したアイテムの安全な取り扱いを可能にするため、平均13%優れたグリップ性能を実現するANSELL GRIP™ テクノロジー
- ・手袋の寿命を延ばすFORTIX技術
 - 保護を強化するため最大12倍の耐久性を発揮する親指の付け根を採用
 - 最大40%改善された耐摩耗性*
- ・最軽量：最大20%軽量に仕上げられたデザインおよび一日中快適な装着感を実現するZONZ Comfort Fit技術採用*

カタログNo.	サイズ	包装	希望販売価格	キャンペーン中の参考価格
11-937-7	S	1双	¥3,700	→ ¥2,590
11-937-8	M	1双	¥3,700	→ ¥2,590
11-937-9	L	1双	¥3,700	→ ¥2,590
11-937-10	XL	1双	¥3,700	→ ¥2,590

大箱包装：1双×10袋

EDGE® 48-128

優れた耐摩耗性とグリップ性能が求められる軽作業用途向け



さらにグリップ性能が高く、クッション性があり、長期にわたり耐摩耗性を発揮するため、軽中量のニット地のコットン製手袋に代わる優れた手袋です。

- ・伸縮性のあるニットリストが採用された縫い目のない濃いグレーのポリエステル製のニットライナーと、ブラックのニトリルコーティングが施されています。
- ・さらにグリップ性能が高く、クッション性があり、長期にわたり耐摩耗性を発揮するため、軽中量のニットのコットン製手袋に代わる優れた手袋です。
- ・オイルを使用する軽作業用途向けの実用的な選択肢です。

カタログNo.	サイズ	包装	希望販売価格	キャンペーン中の参考価格
48-128-7	S	1双	¥320	→ ¥230
48-128-8	M	1双	¥320	→ ¥230
48-128-9	L	1双	¥320	→ ¥230
48-128-10	XL	1双	¥320	→ ¥230

大箱包装：1双×10袋

*キャンペーン中の参考価格および希望販売価格は包装単位の価格です。大箱包装の価格ではありません。

機器

ビヘット

リザーバー

チップ

チューブ&プレート

細胞培養

こんな商品もあります

CRYO

グローブ

機
器

ビ
ベ
ット

リ
ザ
ー
バ
ー

チ
ツ
ブ

チ
ュ
ー
プ
&
フ
レ
ー
ト

細
胞
培
養

こ
ん
な
商
品
も
あ
り
ま
す

C
R
Y
O

グ
ロ
ー
ブ

EDGE® 48-702

中作業の耐切創性手袋



乾いた環境や少し油が付いた環境で、耐切創性および耐摩耗性を必要とする中作業用の費用効率の良い手袋

- ・ライナーには縫い目がなく、手のひらの部分はマイクロ発泡ニトリルで浸漬コーティングされています。
- ・マイクロ発泡ニトリルコーティングは、一般の発泡ニトリルコーティングよりも優れた触覚感度と器用さを提供します。
- ・マイクロ発泡ニトリルコーティングは、物をしっかりとつかめるようにし、優れた耐摩耗性を提供し、少し油が付いた環境に適合します。
- ・着心地が非常に良く、手を涼しく乾燥した状態に保つことができるように通気性のある素材でコーティングされています。

カタログNo.	サイズ	包装	希望販売価格	キャンペーン中の参考価格
48-702-7	S	1双	¥2,300	→ ¥1,610
48-702-8	M	1双	¥2,300	→ ¥1,610
48-702-9	L	1双	¥2,300	→ ¥1,610
48-702-11	XXL	1双	¥2,300	→ ¥1,610

大箱包装：1双×10袋

EDGE® 48-706

ミディアムデューティー耐切断性工業用手袋



ドライ環境と軽度のオイル付着環境で高い切創性が求められる中作業向けのコスト効率に優れたソリューション

- ・縫い目のないライナー採用、発泡ニトリル浸漬コーティングが施された掌部
- ・ANSI耐切創性レベルA3およびEN ISO 13997レベルC評価の高い耐切創性を発揮
- ・発泡ニトリルコーティングを行うことにより、耐摩耗性とグリップ力という点で優れた性能を発揮します。
- ・耐摩耗性、グリップ力、耐切創性が必要な中作業から重作業向けの製品
- ・厚手のレザー製手袋や掌部にポリウレタン浸漬加工が施された、耐切創性のあるニット手袋に代わる最適な製品

カタログNo.	サイズ	包装	希望販売価格	キャンペーン中の参考価格
48-706-7	S	1双	¥1,150	→ ¥810
48-706-8	M	1双	¥1,150	→ ¥810
48-706-9	L	1双	¥1,150	→ ¥810
48-706-10	XL	1双	¥1,150	→ ¥810

大箱包装：1双×10袋

EDGE® 48-919

軽作業用の多目的手袋



油が付いた環境で耐久性のあるコーティングと安全なグリップを必要とする軽作業向けの費用対効果の高いソリューション

- ・裏地には縫い目がなく、ニトリルで手の全体がフルコーティングされています。
- ・ニトリルでフルコーティングされているため、産業用液体との接触から着用者を保護します。
- ・手のひらの部分がニトリルで粗面加工されているため、油が付いた環境でも物を容易につかむことができます。
- ・油または潤滑剤を塗った小型および中型の部品を扱う作業向けの手袋です。

カタログNo.	サイズ	包装	希望販売価格	キャンペーン中の参考価格
48-919-7	S	1双	¥650	→ ¥460
48-919-8	M	1双	¥650	→ ¥460
48-919-9	L	1双	¥650	→ ¥460
48-919-10	XL	1双	¥650	→ ¥460

大箱包装：1双×10袋

ActivArmr® Hycron® 27-607

過酷な使用環境に耐える極めて丈夫なニトリル背抜き大型手袋



粗い面または研磨剤を扱う作業向けの極めて丈夫な重作業用手袋

- ActivArmr® Hycron® 27-607に採用されている独自の設計により、鋭利な物や摩擦しやすい環境に対する耐性が強化され、長くお使いいただけます。
- ニトリルコーティングは、オイルやグリースに対して十分なバリアを提供します。
- 快適な装着感を実現するため、コットンとジャージ生地が使用されています。

カタログNo.	サイズ	包装	希望販売価格	キャンペーン中の参考価格
27-607-8	M	1双	¥850	→ ¥600
27-607-9	L	1双	¥850	→ ¥600
27-607-10	XL	1双	¥850	→ ¥600

大箱包装：1双×10袋

ActivArmr® 07-112

防振手袋



作業中の激しい振動のリスクや影響を最低限に軽減

- 300Hzを上回る周波数の振動を受ける作業に理想的
- 掌と指への振動を軽減する設計手腕振動症候群 (HAVS) から手を保護する VibraGuard® 手袋
- 振動減衰 EN10819
- TRM (中波帯伝達率) = 0.90
- TRH (高波帯伝達率) = 0.52

カタログNo.	サイズ	包装	希望販売価格	キャンペーン中の参考価格
07-112-8	M	1双	¥8,100	→ ¥5,670
07-112-9	L	1双	¥8,100	→ ¥5,670

大箱包装：1双×10袋

HyFlex® 11-618

ドライ環境から軽度のオイル付着環境での軽作業向けの掌部にコーティングが施されたウレタン背抜き手袋



手の繊細な感覚、細かな動き、そして柔軟性の基準

- まるで第2の皮膚のようなこの極めて薄手の手袋は、細心の注意が必要な作業向けに圧倒的な装着感とフィット感に加え、繊細な感覚を提供します。
- ドライ環境から軽度のオイル付着環境での幅広い軽作業向けのこの手袋は、現在使用している手袋よりもさらに優れたフィット感と繊細な感覚を提供し、正確な作業を可能にする手袋をお探しの作業者に理想的なソリューションです。

カタログNo.	サイズ	包装	希望販売価格	キャンペーン中の参考価格
11-618-7	S	1双	¥450	→ ¥320
11-618-8	M	1双	¥450	→ ¥320
11-618-9	L	1双	¥450	→ ¥320
11-618-10	XL	1双	¥450	→ ¥320

大箱包装：1双×10袋

機器

ビヘット

リザーバー

HyFlex® 48-135

静電気保護手袋



お得な価格で静電気保護を提供します。

- HyFlex® 48-135は、お得な価格で抜群の装着感を実現し、ほぼすべての静電気保護のニーズにお応えします。
- 縫い目のない構造と幅広いサイズ展開で快適な装着感とフィット感が保証されます。
- 指先のコーティングにより、電子部品に対する汗での汚染を防ぎます。
- EN 1149-1: 表面抵抗率 (Ω) : 4.02×10¹⁰
- EN 1149-2: 体積抵抗率 (Ω) : 2.19×10⁷
- EN 1149-3: 電荷減衰時間 T50<0.01秒

カタログNo.	サイズ	包装	希望販売価格	キャンペーン中の参考価格
48-135-7	S	1双	¥500	→ ¥350
48-135-8	M	1双	¥500	→ ¥350
48-135-9	L	1双	¥500	→ ¥350

大箱包装：1 双× 10 袋

チップ

チューブ&プレート

細胞培養

EDGE® 48-125

軽作業用の経済的なソリューション



ドライ環境から軽度のオイル付着環境において、十分な耐摩耗性、グリップ性能、指先の感覚を実現します。

- 15ゲージのポリエステルライナー - 抜群の肌触りを提供し手の細かな動きをサポートします (用途の要件により異なります)。
- 縫い目のないニットライナーとホワイトのポリウレタン浸漬コーティングが施された伸縮性のあるニットリストが採用されています。
- この組み合わせは、コットンのキャンバス地の手袋や厚手のコットン製の手袋よりも優れた柔軟性を提供し、指先の細かな動きを可能にします。
- 高い性能を発揮するコスト効率に優れた軽作業用手袋です。

カタログNo.	サイズ	包装	希望販売価格	キャンペーン中の参考価格
48-125-7	S	1双	¥230	→ ¥160
48-125-8	M	1双	¥230	→ ¥160
48-125-10	XL	1双	¥230	→ ¥160

大箱包装：1 双× 10 袋

こんな商品もあります

CRYO

グローブ

EDGE® 48-126

軽作業用の経済的なソリューション



ドライ環境から軽度のオイル付着環境において、十分な耐摩耗性、グリップ性能、指先の感覚を実現します。

- 15ゲージのポリエステルライナー - 抜群の肌触りを提供し手の細かな動きをサポートします (用途の要件により異なります)。
- 縫い目のないニットライナーとブラックのポリウレタン浸漬コーティングが施された伸縮性のあるニットライナーが採用されています。
- この組み合わせは、コットンのキャンバス地の手袋や厚手のコットン製の手袋よりも、優れた柔軟性を提供し、指先の細かな動きを可能にします。
- 高い性能を発揮するコスト効率に優れた軽作業用手袋です。

カタログNo.	サイズ	包装	希望販売価格	キャンペーン中の参考価格
48-126-7	S	1双	¥230	→ ¥160
48-126-8	M	1双	¥230	→ ¥160
48-126-9	L	1双	¥230	→ ¥160
48-126-10	XL	1双	¥230	→ ¥160

大箱包装：1 双× 10 袋

EDGE® 48-129

軽作業用の経済的なウレタン背抜き手袋



ドライ環境から軽度のオイル付着環境において、十分な耐摩耗性、グリップ性能、指先の感覚を実現します。

- ・グレーの15ゲージのポリエステルライナー - 抜群の肌触りを提供し手の細かな動きをサポートします。
- ・縫い目のないニットライナーとグレーのポリウレタン浸漬コーティングが施された伸縮性のあるニットリストが採用されています。
- ・この組み合わせは、コットンのキャンバス地の手袋や厚手のコットン製の手袋よりも、優れた柔軟性を提供し、指先の細かな動きを可能にします。
- ・高い性能を発揮するコスト効率に優れた軽作業用手袋です。

カタログNo.	サイズ	包装	希望販売価格	キャンペーン中の参考価格
48-129-6	XS	1双	¥230	→ ¥160
48-129-7	S	1双	¥230	→ ¥160
48-129-8	M	1双	¥230	→ ¥160
48-129-9	L	1双	¥230	→ ¥160

大箱包装：1双×10袋

ActivArmr® 78-150

あらゆる作業環境で手を温かい状態に保ちます



低温環境や湿潤環境において長時間快適にお使いいただける縫い目のない断熱手袋です。

- ・低温環境や湿潤環境において保温効果を発揮し手を温めます。
- ・アンダーグローブとして使用できます。
- ・左右どちらの手でもお使いいただけます。

カタログNo.	サイズ	包装	希望販売価格	キャンペーン中の参考価格
78-150-9	フリー	1双	¥1,000	→ ¥700

大箱包装：1双×10袋

AlphaTec® 56-800

ポリウレタン製エプロン



さまざまな作業に適した高性能で適応性のある保護

- ・高性能エプロンは、0.20-0.23mmのダイカットEnduro2000™ ポリウレタン素材を特徴とし、強く丈夫で、ネオプレン、ニトリル、ビニール、その他のフィルムを上回る特性のユニークな組み合わせを提供します。
- ・調節可能なネックストラップは強力で、さまざまなユーザーに耐久性と一貫したフィット感を提供します。
- ・エプロンは柔らかく快適で、お手入れが簡単で、低温でも柔軟性を保ちます。

カタログNo.	サイズ	包装	希望販売価格	キャンペーン中の参考価格
56-800-45	863.6×1,143mm	1枚	¥4,100	→ ¥2,870
56-800-50	863.6×1,270mm	1枚	¥4,100	→ ¥2,870

大箱包装：1枚×10袋

機器

ビヘット

リザーバー

チップ

チューブ&プレート

細胞培養

こんな商品もあります

CRYO

グローブ

ActivArmr® Flex 42-445

柔軟性のある耐熱バリア



優れた耐熱性を発揮し、手と手首を完全に保護

- 乾燥物を断続的に取り扱うことを目的とした設計
- 耐切削性と耐摩耗性を提供
- ドライまたはオイルが付着した面でのグリップ力を強化
- 優れた快適性と柔軟性
- 汗を吸収するフェルト不織布の裏地
- 手の甲に耐熱加工 (42-445 & 42-474)
最高200℃の断続的な乾熱接触を目的とした設計

カタログNo.	サイズ	包装	希望販売価格	キャンペーン中の参考価格
42-445-8	M	1双	¥1,700	→ ¥1,190
42-445-9	L	1双	¥1,700	→ ¥1,190
42-445-10	XL	1双	¥1,700	→ ¥1,190

大箱包装：1双×10袋

ActivArmr® 42-474

柔軟な全面耐熱バリア加工



手と手首を完璧に保護し、優れた耐熱性を発揮します。

- 最高250℃のドライかつ高温の対象物を断続的に取り扱う場合を想定した設計
- 耐切削性と耐摩耗性を提供
- ドライまたはオイルが付着した面でグリップ性能を強化
- 抜群の装着感と柔軟性：汗を吸収する不織フェルトライナー

カタログNo.	サイズ	包装	希望販売価格	キャンペーン中の参考価格
42-474-8	M	1双	¥2,600	→ ¥1,820
42-474-9	L	1双	¥2,600	→ ¥1,820
42-474-10	XL	1双	¥2,600	→ ¥1,820

大箱包装：1双×10袋

ActivArmr® 43-113

耐熱性・耐炎性手袋



手と手首を完璧に保護し、優れた耐熱性と耐炎性を発揮します。

- デュボンのケブラー製アウター糸で編み上げられています。
- 接触熱、対流熱、放射熱に対する耐性があります。
- 耐炎性。手袋のシェルは溶けず、熱を伝達しません。
- ニット地のロングリストカフは、手首までしっかり保護します。
- 高水準の耐切削性：ENレベル5およびレベルE

カタログNo.	サイズ	包装	希望販売価格	キャンペーン中の参考価格
43-113-9	L	1双	¥5,800	→ ¥4,060
43-113-10	XL	1双	¥5,800	→ ¥4,060

大箱包装：1双×10袋

ActivArmr® 43-217

溶接作業時の熱から保護



高い感覚性と細かな指先の動きを実現しつつ、手を安全に保護

- ・ 耐熱保護を提供しつつ、精度が求められる作業を行うために必要な細かな指先の動きを可能にするTIG溶接作業向け手袋

カタログNo.	サイズ	包装	希望販売価格	キャンペーン中の参考価格
43-217-9	L	1双	¥2,500	→ ¥1,750
43-217-10	XL	1双	¥2,500	→ ¥1,750
43-217-11	XXL	1双	¥2,500	→ ¥1,750

大箱包装：1双×10袋

HyFlex® 11-200

アンセルが提供する最も快適な装着感の高視認性の耐切創スリーブ



高視認性、レベル5の耐切創性、レベル1の耐熱性により安全性が強化されています。

- ・ HyFlex® 11-200のスリーブは、アンセルの製品ラインの中で最も快適な装着感を提供します。汗やかゆみを軽減するため腕周りにゆったりとしたスペースを確保
- ・ 肘から手首までのエリアを調整できる人間工学に基づく設計により、自由に腕を動かせるため、作業者は突っ張り感なく作業を行うことができ、生産性の向上につながります。
- ・ EN規格レベル5の耐切創性 (ANSI A3) とレベル1の耐熱性 (EN407) を発揮し、高視認性により高い安全性が保証されます。
- ・ 優れた耐摩耗性 (レベル2) を発揮するだけでなく、洗える仕様になっています。
- ・ 人間工学に基づく設計と固定システムが採用されているため、作業者にとって受け入れやすく、多くの作業者が利用することで事故やけがの軽減につながります。

カタログNo.	サイズ	包装	希望販売価格	キャンペーン中の参考価格
11-200-19	フリー	1枚	¥3,100	→ ¥2,170

大箱包装：1枚×10袋

HyFlex® 70-138

18インチ腕用、100%ケブラースリーブ、伸縮性のある親指用ループ付きニットリスト、上部Velcroファスナー



優れた機械的保護と耐切創性

- ・ 耐切創性、柔軟性、快適性を備える100% Kevlar® 繊維ニット地の二層スリーブ
- ・ HyFlex® 70-138は、軽度の火傷や熱から前腕を保護します。また、親指用スロットとベルクロストラップが特徴です。

カタログNo.	サイズ	包装	希望販売価格	キャンペーン中の参考価格
70-138-18	フリー	1枚	¥1,800	→ ¥1,260

大箱包装：1枚×10袋

機器

ビヘット

リザーバー

チップ

チューブ&プレート

細胞培養

こんな商品もあります

CRYO

グローブ

機
器

ビ
ベ
ット

リ
ザ
ー
バ
ー

チ
ツ
プ

チ
ュー
プ
&
プ
レ
ー
ト

細
胞
培
養

こ
んな
商
品
も
あ
り
ま
す

C
R
Y
O

グ
ロー
フ

◆お願いおよび注意事項◆

- 希望販売価格・・・希望販売価格及びキャンペーン中の参考価格は参考であり、販売店様からの実際の販売価格ではございません。実際の販売価格は、ご注文の際に販売店様にてご確認ください。記載の希望販売価格は、当社が定める希望販売価格であり、参考価格です。本希望販売価格は2026年5月1日現在の価格で、同価格はカタログ、ホームページで確認できます。なお、予告なしに改定される場合がございますので、ご注文の際にご確認ください。記載の希望販売価格及びキャンペーン中の参考価格には消費税は含まれておりません。
- 使用範囲・・・記載の商品は全て、「研究用器材・機器」です。人や動物の医療用としては使用しないよう、十分ご注意ください。

■ 代理店

BMBio  **ビーエム機器株式会社**
〒135-0016 東京都江東区東陽2丁目2番20号 東陽駅前ビル
www.bmbio.com

商品の仕様・詳細について TEL:03-6666-5903/FAX:03-6666-5907

商品の在庫・ご注文について TEL:03-6666-5902/FAX:03-5677-4081